

# 부저 내장 안전증 방폭형 LED 타워램프

## STB45ML-NEC

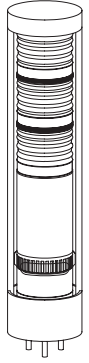

큐라이트 제품을 구입해 주셔서 감사합니다.  
본 취급 설명서를 자세히 읽어 보신 후 제품의 기능과 용도에 맞게 사용하기 바랍니다.

### ⚠ 방폭 제품 사용을 위한 주의

안전한 사용을 위해서 다음사항에 주의하여 사용하십시오.

1. 방폭 제품은 방폭 규정에 따라 관리되어야 하므로, 제품을 임의로 분해, 조립, 개조하거나 수리해서는 안 됩니다.
2. 본 제품에 적용되는 온도 등급은 표기된 주변 온도에서 제품에 정격 전압을 인가하여 사용할 수 있는 온도입니다.
3. 사용되는 케이블 그랜드는 해당 방폭 등급, 온도 등급을 만족하는 제품을 사용하십시오.
4. 사용하지 않는 케이블 엔트리는 반드시 해당 방폭 등급, 온도 등급을 만족하는 제품을 사용하여 메움 처리하십시오.
5. 제품 설치 전 제품의 구조와 관련된 사항을 반드시 확인하여 제품을 설치하고, 제품의 포장 또는 제품에 부착된 라벨의 주의 사항을 필히 준수하시기 바랍니다.
6. 제품의 설치, 유지, 보수는 반드시 방폭 관련 전문가, 또는 관련 교육을 받은 사람이 작업하며, 작업 시 관련 규정과 주의 사항을 반드시 준수하시기 바랍니다.
7. 안전을 위해서는 고온 또는 고압의 환경을 피하여 제품을 설치하거나 동작시켜야 합니다.
8. 일반적인 안전 수칙에 따라 제품 설치 시 열이 많이 발생하는 장소는 피하십시오.
9. 화학 약품이 위치한 장소에 설치 시, 반드시 두 가지 이상의 화학물질이 섞여 있는지를 확인하십시오. 안전한 사용을 위해서는 화학물질의 성분 및 제품의 사용 설명서를 확인 후 제품을 설치하십시오.
10. 본 제품은 접지하여 사용하십시오
11. 본 제품은 피크 정격 전압의 140%를 초과하지 않는 수준으로 설정된 적절한 정격의 과도 보호 장치를 통해 전원을 공급받아야 합니다.
12. 현장에 설치하려면 절연 소스의 사용과 과전류 보호 장치(22AWG당 3A)의 정격을 사용해야 합니다.

#### •특정 사용 조건

1. 폭발성 대기가 존재할 때 제품을 열면 안되며 IEC 60664-1에 정의된 오염 등급2 이상의 영역에서 사용해야 합니다.
2. 본 제품은 피크 정격 전압의 140%를 초과하지 않는 수준으로 설정된 적절한 정격의 과도 보호 장치를 통해 전원을 공급받아야 합니다.
3. 본 제품에는 외부 비금속 부품이 포함되어 있습니다. 사용자는 비전도성 표면에 정전기가 축적될 수 있는 외부 조건에 노출될 수 있는 위치에 제품을 설치하지 않도록 해야 합니다. 제품 청소는 젖은 천을 사용하여 주십시오.
4. 외부 접지 연결은 최종 사용자가 준비된 M4 볼트와 직경 4mm<sup>2</sup>보다 큰 케이블을 사용하십시오. 외부 접지 연결은 내식성이어야 합니다.
5. 제품은 기계적 충격으로부터 보호되도록 설치해야 합니다.

### ⚠ 안전을 위한 경고

지시 사항을 지키지 않으면 사용자가 사망하거나 심각한 중상을 입을 수 있습니다.

1. 전원이 인가된 상태에서 결선을 하거나 점검 보수를 하지 마십시오(감전의 우려가 있습니다).
2. 명기된 보호 등급에서 허용하는 위험 장소나 허용 기준을 초과하는 먼지, 수분이 침투되지 않는 환경에서 사용하십시오(화재, 감전, 부상, 고장, 오동작이 발생할 수 있습니다).
3. 제품을 분해하거나 개조하지 마십시오. 내부 점검이나 수리는 당사로 문의 바랍니다(화재, 감전, 제품 파손의 우려가 있습니다)
4. 전원 전압은 반드시 정격 범위를 지켜 사용하십시오(화재, 감전, 부상의 우려가 있습니다).
5. 인명이나 재산상에 영향이 큰 기기에 사용할 경우에는 반드시 2중으로 안전장치를 부착한 후 사용하십시오(화재, 감전, 인명사고, 재산상의 막대한 손실이 발생할 수 있습니다).

### ⚠ 올바른 사용을 위한 주의사항

지시 사항을 지키지 않으면 사용자가 부상을 당하거나 재산상의 손해를 입을 수 있습니다.

1. 제품 주위에 통풍을 방해하는 장애물을 두지 마십시오(발열로 인해 제품이 파손되거나 변형의 우려가 있습니다).
2. 제품에 이상이 발생할 경우 즉시 입력 전원을 차단하십시오(화재, 감전, 제품 파손의 우려가 있습니다).
3. 제품 결선은 결선도를 참조하여 올바르게 결선해 주십시오(오작동, 파손의 우려가 있습니다).
4. 제품 외관에 신나, 벤젠 등의 화학물질이 접촉되지 않도록 하십시오(제품이 손상되거나 변색, 변형될 우려가 있습니다).
5. 제품에 강한 충격을 가하지 마십시오(고장이나 파손의 우려가 있습니다).
6. 본 제품은 표면의 특성상 다른 물체와 접촉 시 정전기가 발생할 수 있으니 제품 외부에 묻은 이물질은 젖은 헝겊이나 정전기 방지 소재를 사용하여 제거하십시오.



QR코드로 제품 사양을 보다 쉽고 빠르게 확인할 수 있습니다.

[www.qlight.com](http://www.qlight.com)

## 모델 구성

<b>STB45ML-NEC</b>	-	<b>3</b>	-	<b>24</b>	-	<b>RAG</b>
[형번]		[단수]		[전압]		[색상]
• STB45ML-NEC		• 3-3단		• 24-DC24V		R-적 A-황 G-녹

## 제품 규격

### ■ 방폭 특성 사양

형번	STB45ML-NEC
인가전압	DC 24V
방폭 마킹	Class I, Zone 2, AEx ec IIC T6 Gc Class I, Division 2 Groups ABCD T6
사용가능 외부온도	-20°C ≤ Tamb ≤ +40°C
방폭 Zone	Class I, Zone 2, Class I, Division 2
보호등급	IP54
적용규격	UL 60079-0 UL 60079-7 UL 508

### ■ 일반 사양

형번	단수	전압	인증	중량	색상
STB45ML-NEC	3	DC24V		0.40kg	R-적 A-황 G-녹

### 광원부/부저 전류(1단 기준)

전압	DC24V
광원부 전류(1단)	12mA
부저 전류	40mA

## 외형도

(단위 : mm)

STB45ML-NEC

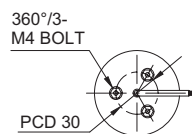
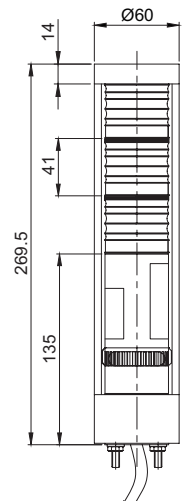

## 결선도

- STB45ML-NEC 모델은 외부접점과 트랜지스터를 이용하여 결선할 수 있습니다.
- 트랜지스터를 이용하여 결선할 경우에는 사용전압과 제품에 따라 NPN트랜지스터와 PNP트랜지스터를 구분하여 사용하며, 아래의 결선도에 따라 정확하게 결선하시기 바랍니다.

### STB45ML-NEC-DC

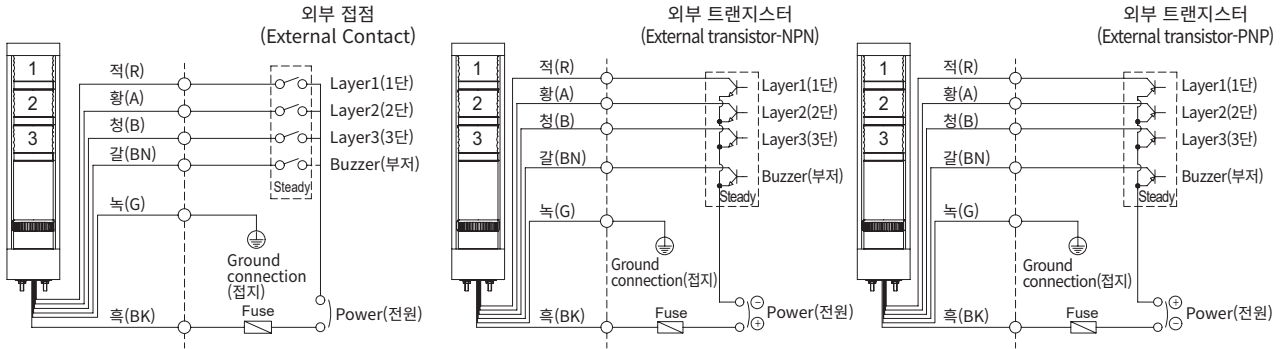

- 전원선/신호선 규격 LAPP UNITRONIC 300
- 본 제품의 전원은 (+) (-) 극성 구별 없이 사용할 수 있습니다.

## 제품 구성/취부방법

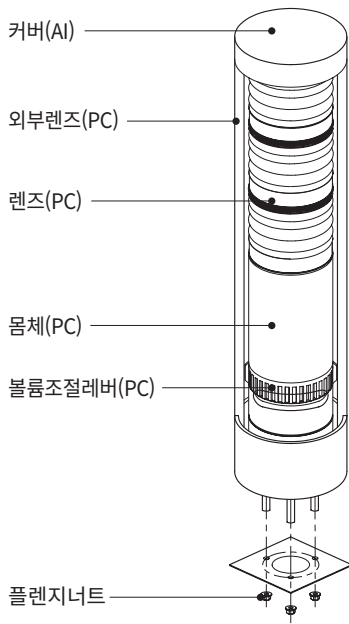

- 제품의 취부볼트에 채워진 플랜지 너트를 풀어낸 후, 3개의 볼트를 취부홀에 끼우십시오.
- 플랜지 너트를 조여 고정 상태를 확인하십시오.

## 취부홀 규격

- 제품을 취부할 위치에 취부홀을 가공하십시오. 취부홀의 규격은 다음과 같습니다.

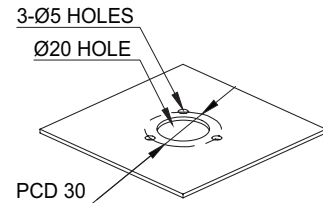

## 제품 접지

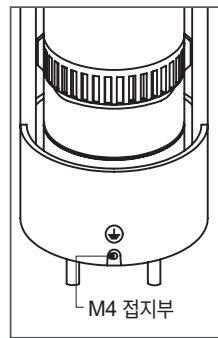

- 표기부에 M4 볼트를 사용하여 접지하십시오.
- 접지선 체결 시에는 O형 터미널을 사용하십시오.
- O형 터미널의 재질을 C5212(동일 성능의 도체)를 사용하십시오.
- 접지선의 굵기는 4mm<sup>2</sup> 이상을 사용하십시오.
- 제품의 접지는 내부 접지단자를 사용해야 하며, 외부 접지단자는 지역 법규 또는 해당 국가에서 해당 연결을 허용하거나 요구하는 경우 보조 본딩 연결용으로 사용하십시오.

## 음량 조절

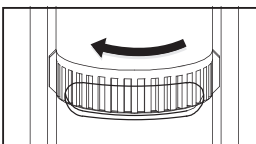

좌측 그림과 같이 부저 음량 조절 레버를 좌측으로 이동할수록 부저음량이 작아집니다.  
(Min. 65dB/m)

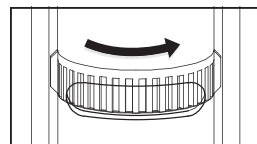

좌측 그림과 같이 부저 음량 조절 레버를 우측으로 이동할수록 부저음량이 커집니다.  
(Max. 83dB/m)

## 설치 환경

- 제품은 인출된 케이블 보호를 위하여, 외함에 직접 부착하여 사용하며, 장착된 외함내에서 결선하여 사용 바랍니다.

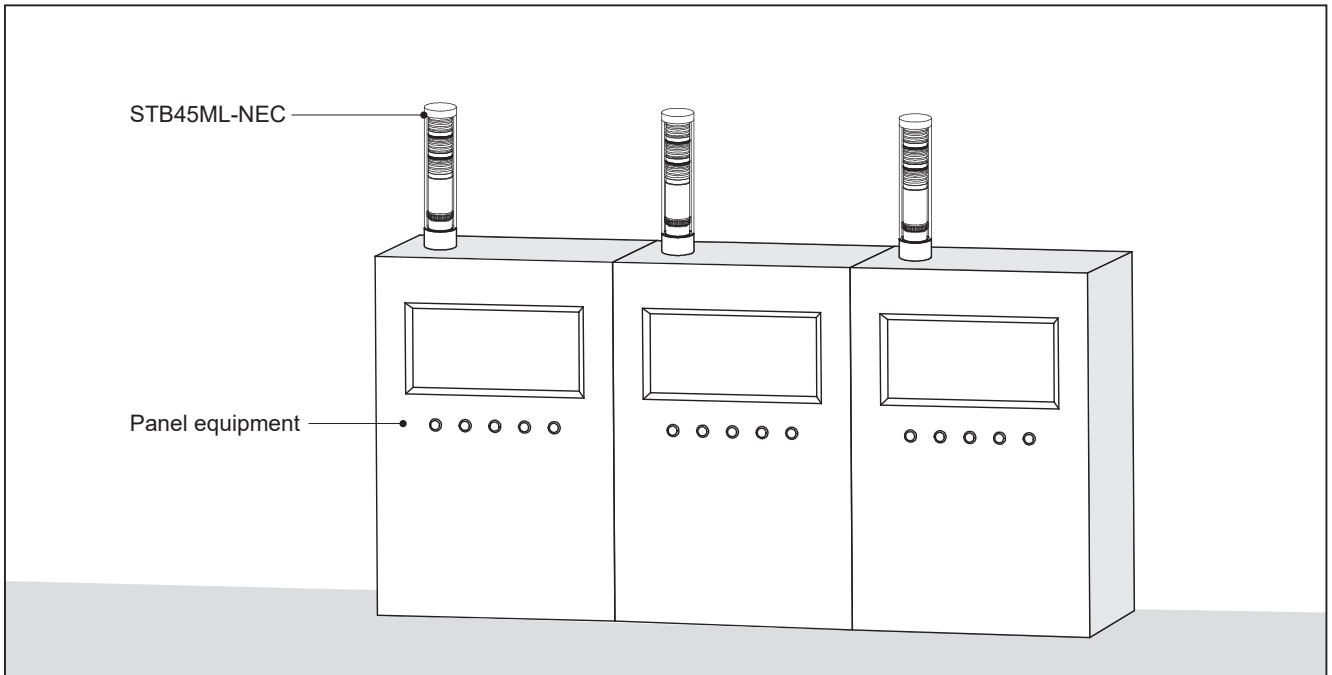

## 설치 환경과 보호등급

- 본 제품은 방폭형 구조로 제작되었습니다.
- 규정된 방폭 등급을 충족하는 환경에서 사용하기 바랍니다.
- 보호등급에 대한 상세 내용은 홈페이지([www.qlight.com](http://www.qlight.com))에서 확인하십시오.

## 부록(제품 설치 방향)

■ 제품 설치 시 올바르지 않은 방향으로 설치하게 되면 제품 내부에 빗물이나 수분이 유입될 수 있습니다. 설치 방향에 맞게 설치하십시오.

### · 경고등/표시등

※ 방수등급이 IPX4 미만의 제품은 지면과 수직 방향으로 설치하십시오.

전원선 인출부가 하늘을 향하게 설치하지 마십시오.

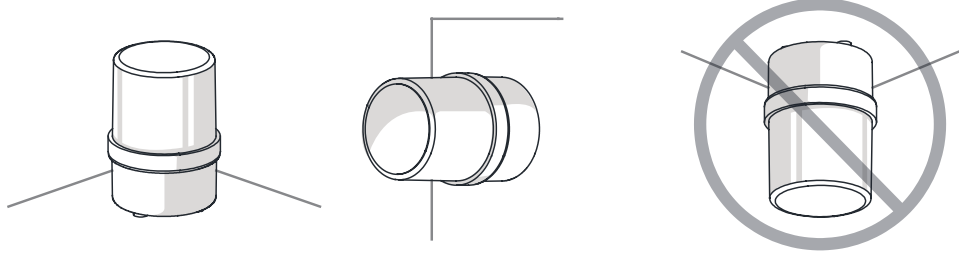

### · 전자흔/시그널폰

흔부가 하늘을 향하게 설치하지 마십시오.

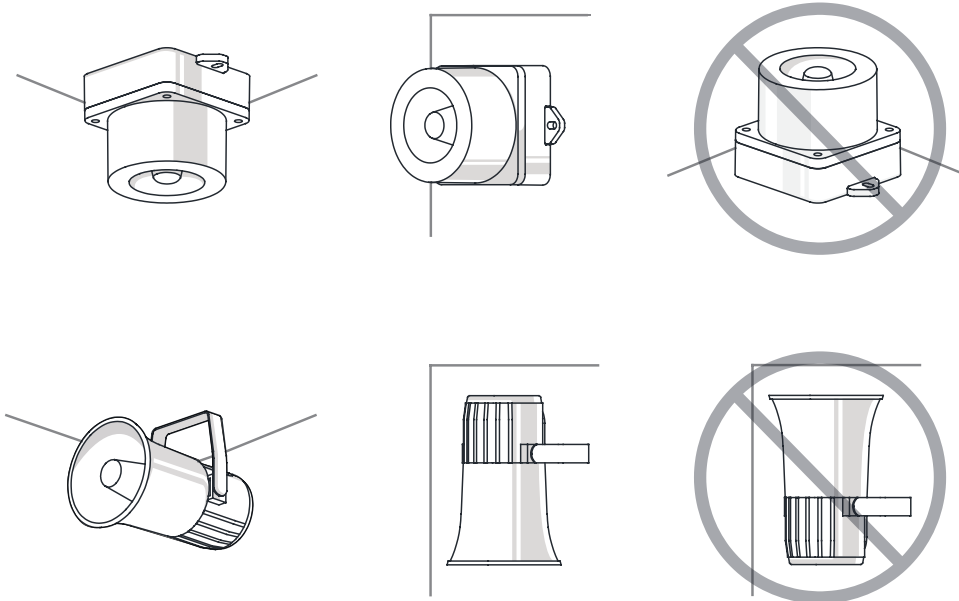

### · 선박/해양/중부하 & 방폭제품

흔부가 하늘을 향하게 설치하지 마십시오.



### · 타워램프

※ 방수등급이 IPX4 미만의 제품은 지면과 수직 방향으로 설치하십시오.

전원선 인출부가 하늘을 향하게 설치하지 마십시오.

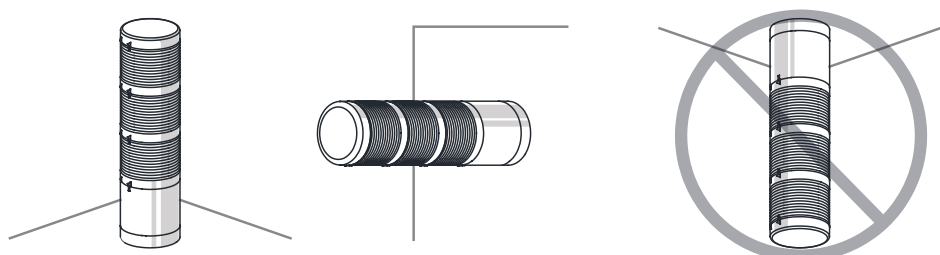





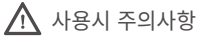

사용시 주의사항

본 사용설명서에 수록된 제품 규격 및 사양은 품질 개선업무 진행에 따라 변경될 수 있습니다.  
최신 제품 정보는 홈페이지([www.qlight.com](http://www.qlight.com))를 통해 가장 정확하게 확인할 수 있습니다.

한국법인 (주)큐라이트 Qlight Co., Ltd. [www.qlight.com](http://www.qlight.com) | [qlightkr@qlight.com](mailto:qlightkr@qlight.com)

본사 | 서울특별시 금천구 가산디지털1로 128 에스티엑스브이타워 1510호 Tel. 02-2679-6152 (수신자부담 080-328-2222) Fax. 02-2679-6154

공장(김해생산본부) | 경상남도 김해시 상동면 목방로 185-25 Tel. 055-328-1111 (수신자부담 080-328-1111) Fax. 055-328-4064

해외영업부 | 부산광역시 사상구 낙동대로 704 (엄궁동, 큐라이트빌딩) Tel. 051-620-4100 Fax. 051-243-9826

부산 비즈니스센터 | 부산광역시 사상구 낙동대로 704 (엄궁동, 큐라이트빌딩) Tel. 051-245-0017 Fax. 051-243-9826

중국법인 SHANGHAI Qlight Electronics Co., Ltd. [www.qlight.com](http://www.qlight.com) | [www.qlightcn.com](http://www.qlightcn.com) | [qlightcn@qlight.com](mailto:qlightcn@qlight.com)

상해 판매법인 | Room 333 Building B, #11, Lane 450, Zhenda Road, Baoshan District, Shanghai, China Tel.+86-21-6651-7100 Fax. +86-21-6315-3929

치동 제조법인 | #33, Haiyan Road, Qidong High-tech Industrial Development Zone, Qidong, Jiangsu Province, China

Tel. +86-513-8384-9999 Fax. +86-513-8384-9910

**Qlightec**

Innovation in Alarm & Signal

사용 불편 및 고장 접수 080-328-1111/ 080-328-2222

문의 시, 제품 모델명, 고장상태, 전화번호, 주소를 정확히 알고 있으면 보다 빠른 서비스를 받을 수 있습니다.

※치수 및 사양, 형상은 품질 향상으로 인하여 예고없이 변경될 수 있습니다.

[www.qlight.com](http://www.qlight.com)

Document No. : Manual\_STB45ML-NEC(QPS)\_230410

REV No. : rev 01

Date: 2026. 3. 17