

모듈형 단자대 LED 시그널 타워램프

MTG50/ MTC50/ MTR50 Series

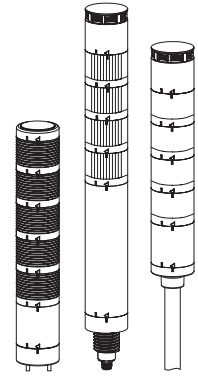

큐라이트 제품을 구입해 주셔서 감사합니다.
본 취급설명서를 자세히 읽어 보신 후 제품의 기능과 용도에 맞게 사용해 주시기 바랍니다.

⚠️ 안전을 위한 경고

지시 사항을 지키지 않으면 사용자가 사망하거나 심각한 증상을 입을 수 있습니다.

1. 전원이 인가된 상태에서 결선하거나 점검 보수를 하지 마십시오(감전의 우려가 있습니다).
2. 명기된 보호 등급에서 허용하는 위험 장소나 허용 기준을 초과하는 먼지, 수분이 침투되지 않는 환경에서 사용하십시오(화재, 감전, 부상, 고장, 오동작이 발생할 수 있습니다).
3. 제품을 분해하거나 개조하지 마십시오. 내부 점접이나 수리는 당사로 문의 바랍니다(화재, 감전, 제품 파손의 우려가 있습니다).
4. 전원 전압은 반드시 정격 범위를 지켜 사용하십시오(화재, 감전, 부상의 우려가 있습니다).
5. 인명이나 재산상 영향이 큰 기기에 사용할 경우에는 반드시 2중으로 안전장치를 부착한 후 사용하십시오(화재, 감전, 인명사고, 재산상의 막대한 손실이 발생할 수 있습니다).

⚠️ 올바른 제품 사용을 위한 주의

지시 사항을 지키지 않으면 사용자가 부상을 당하거나 재산상의 손해를 입을 수 있습니다.

1. 제품 주위에 통풍을 방해하는 장애물을 두지 마십시오(발열로 인해 제품이 파손되거나 변형의 우려가 있습니다).
2. 제품에 이상이 발생할 경우 즉시 입력 전원을 차단하십시오(화재, 감전, 제품 파손의 우려가 있습니다).
3. 제품 결선은 결선도를 참조하여 올바르게 결선해 주십시오(오작동, 파손의 우려가 있습니다).
4. 제품 외관에 신나, 벤젠 등의 화학물질이 접촉되지 않도록 하십시오(제품이 손상되거나 변색, 변형될 우려가 있습니다).
5. 제품에 강한 충격을 가하지 마십시오(고장이나 파손의 우려가 있습니다).

모델 구성

•커버

(단위 : mm)

외형	부품명	모델 No.	색상	중량	공통사양
	MTG50 커버	MG50-CV	아이보리	0.01kg	· 재질: ABS · 조립 후 보호 등급: IP65 · 제품 치수: Ø50 X 14
	MTG50 커버	MG50-CV-SV	은색	0.01kg	
	MTG50 커버	MG50-CV-BK	흑색	0.01kg	

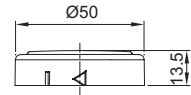



QR코드로 제품 사양을 보다 쉽고 빠르게 확인할 수 있습니다.

www.qlight.com

모델 구성

•부저 모듈

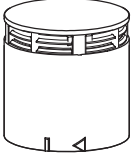
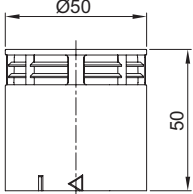
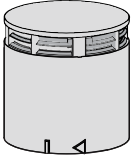

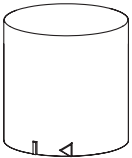
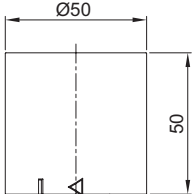
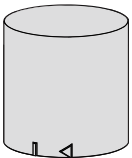
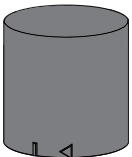
(단위 : mm)

외형	부품명	모델 No.	색상	세부사양		음량(dB)	중량	공통사항	
				전압	전류				
	MTG50-표준 부저 모듈	MG50-BZ-24	Ivory	DC24V	90mA	Max.90dB	0.05kg	<ul style="list-style-type: none"> · 재질: ABS · 조립 후 보호 등급 : Non-Waterproof · 제품 치수: Ø50 X 50 	
	MTG50-고음량 부저 모듈	MG50-HBZ-24	Ivory	DC24V	90mA	Max.100dB	0.05kg		
	MTG50-표준 부저 모듈	MG50-BZ-24-SV	Silver	DC24V	90mA	Max.90dB	0.05kg		
	MTG50-고음량 부저 모듈	MG50-HBZ-24-SV	Silver	DC24V	90mA	Max.100dB	0.05kg		
	MTG50-표준 부저 모듈	MG50-BZ-24-BK	Black	DC24V	90mA	Max.90dB	0.05kg		
	MTG50-고음량 부저 모듈	MG50-HBZ-24-BK	Black	DC24V	90mA	Max.100dB	0.05kg		
	MTG50-방수 부저 모듈	MG50-WBZ-24	Ivory	DC24V	90mA	Max.85dB	0.05kg		<ul style="list-style-type: none"> · 재질: ABS · 조립 후 보호 등급: IP65 · 제품 치수: Ø50 X 50 
	MTG50-방수 부저 모듈	MG50-WBZ-24-SV	Silver	DC24V	90mA	Max.85dB	0.05kg		
	MTG50-방수 부저 모듈	MG50-WBZ-24-BK	Black	DC24V	90mA	Max.85dB	0.05kg		

모델 구성



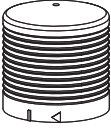
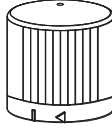

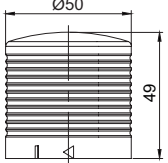
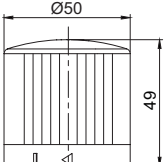
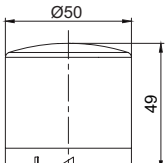





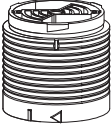
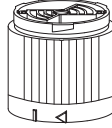

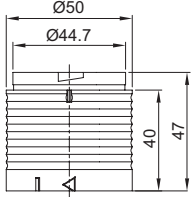
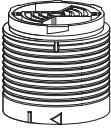
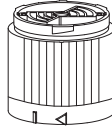

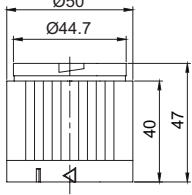
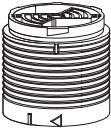
• 커버 렌즈 일체형 모듈

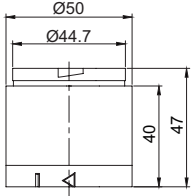
(단위 : mm)

외형			모델 No.	색상	세부사양		중량	공통사양
MG	MC	MR			전압	전류		
			MGA50-R-24 MCA50-R-24 MRA50-R-24	적색	DC24V	70mA	0.05kg	<ul style="list-style-type: none"> · 재질: PC · 조립 후 보호등급: IP65 · 제품 치수: Ø50 X 49   

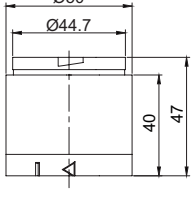
• LED 점등/점멸 모듈

(단위 : mm)

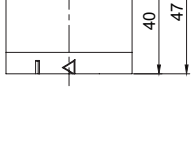
외형			모델 No.	색상	세부사양		중량	공통사양
MG	MC	MR			전압	전류		
			MG50-R-24 MC50-R-24 MR50-R-24	적색	DC24V	70mA	0.05kg	<ul style="list-style-type: none"> · 재질: PC · 조립 후 보호등급: IP65 · 제품 치수: Ø50 X 47 
			MG50-A-24 MC50-A-24 MR50-A-24	황색	DC24V	70mA	0.05kg	
			MG50-G-24 MC50-G-24 MR50-G-24	녹색	DC24V	70mA	0.05kg	
			MG50-B-24 MC50-B-24 MR50-B-24	청색	DC24V	70mA	0.05kg	
			MG50-W-24 MC50-W-24 MR50-W-24	백색	DC24V	70mA	0.05kg	

모델 구성

• 베이스 모듈(Pole 취부형)





(단위 : mm)

외형	부품명	모델 No.	색상	세부사양		중량	공통사항
				전압	전류		
	MTG50-Pole 취부형 모듈-DC	MG50-BS-DC	아이보리	DC24V	400mA	0.07kg	<ul style="list-style-type: none"> · 재질: ABS · 조립 후 보호 등급: IP65 · 제품 치수: Ø50 X 86
	MTG50-Pole 취부형 모듈-DC	MG50-BS-DC-SV	은색	DC24V	400mA	0.07kg	
	MTG50-Pole 취부형 모듈-DC	MG50-BS-DC-BK	흑색	DC24V	400mA	0.07kg	
	MTG50-Pole 취부형 모듈-AC	MG50-BS-AC	아이보리	AC110~220V	Max.250mA	0.22kg	<ul style="list-style-type: none"> · 재질: ABS · 조립 후 보호 등급: IP65 · 제품 치수: Ø50 X 196
	MTG50-Pole 취부형 모듈-AC	MG50-BS-AC-SV	은색	AC110~220V	Max.250mA	0.22kg	
	MTG50-Pole 취부형 모듈-AC	MG50-BS-AC-BK	흑색	AC110~220V	Max.250mA	0.22kg	

모델 구성

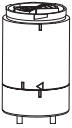
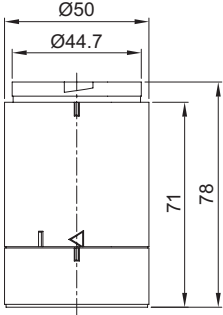
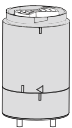
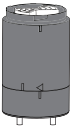
• 베이스 모듈(직부형)

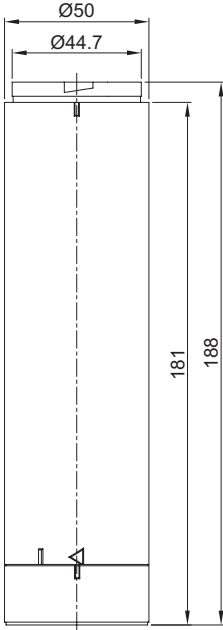
(단위 : mm)

외형	부품명	모델 No.	색상	세부사양		중량	공통사항
				전압	전류		
	MTG50-직부형 모듈-DC	MG50-MBS-DC	아이보리	DC24V	400mA	0.07kg	<ul style="list-style-type: none"> · 재질: ABS · 조립 후 보호 등급: IP65 · 제품 치수: Ø50 X 78 
	MTG50-직부형 모듈-DC	MG50-MBS-DC-SV	은색	DC24V	400mA	0.07kg	
	MTG50-직부형 모듈-DC	MG50-MBS-DC-BK	흑색	DC24V	400mA	0.07kg	
	MTG50-직부형 모듈-AC	MG50-MBS-AC	아이보리	AC110~220V	Max.250mA	0.23kg	<ul style="list-style-type: none"> · 재질: ABS · 조립 후 보호 등급: IP65 · 제품 치수: Ø50 X 188 
	MTG50-직부형 모듈-AC	MG50-MBS-AC-SV	은색	AC110~220V	Max.250mA	0.23kg	
	MTG50-직부형 모듈-AC	MG50-MBS-AC-BK	흑색	AC110~220V	Max.250mA	0.23kg	

모델 구성

• 베이스 모듈(M12-connector형)

(단위 : mm)

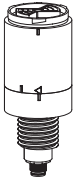
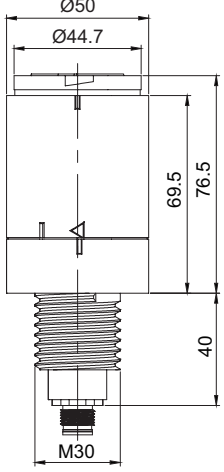
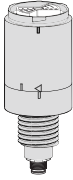
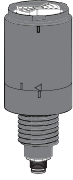
외형	부품명	모델 No.	색상	세부사양		중량	공통사양
				전압	전류		
	MTG50-M12 CONNECTOR형 모듈-DC	MG50-BS-DC-M12	아이보리	DC24V	400mA	0.08kg	<ul style="list-style-type: none"> · 재질: ABS · 조립 후 보호 등급: IP65 · 제품 치수: Ø50 X 77 
	MTG50-M12 CONNECTOR형 모듈-DC	MG50-BS-DC-M12- SV	은색	DC24V	400mA	0.08kg	
	MTG50-M12 CONNECTOR형 모듈-DC	MG50-BS-DC-M12- BK	흑색	DC24V	400mA	0.08kg	

모델 구성 방법

• 모듈명 및 외형

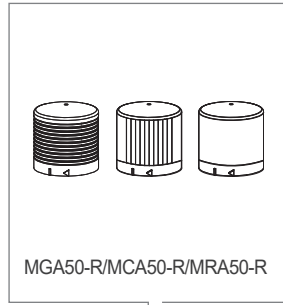
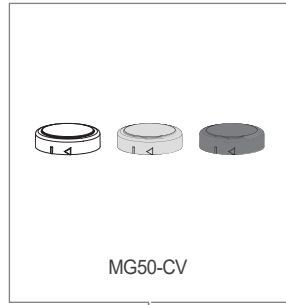
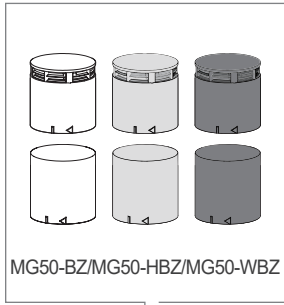

• 조립 단계

- 조립 1단계
- 커버, 부저모듈, 커버 렌즈 일체형 모듈 중 선택
 - 모델 No. 는 모듈 상세사양 참조

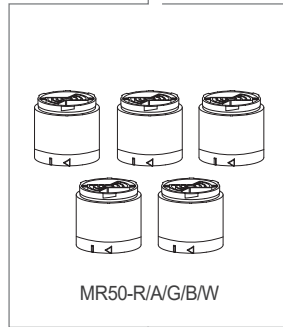
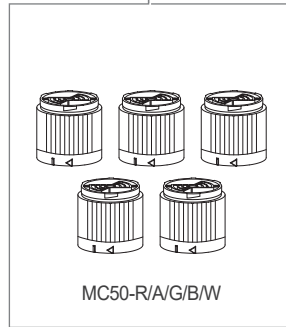
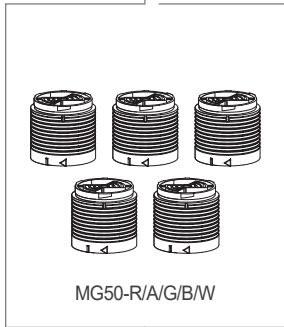

- 조립 2단계
- MTG, MTC, MTR LED모듈 중 선택
 - 모듈조립 1단계에서 부저모듈 선택 시 LED 모듈은 R/A/G/B색상 4단만 사용가능 (W 색상 사용불가)
 - 사용전압이 AC사양일 경우 LED모듈은 DC24V 사양을 사용
 - MTR LED모듈 선택 시 몸체 모듈은 흑색 색상을 사용
 - 모델 No. 는 모듈 상세사양 참조

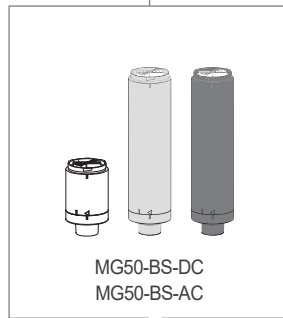
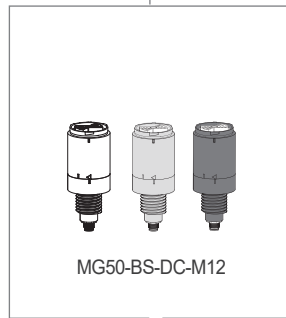
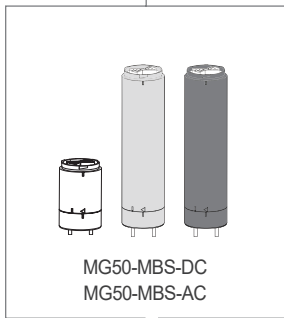

- 조립 3단계
- 직부형, Pole형, M12-connector형 몸체 모듈 중 선택
 - M12-connector형 몸체모듈은 DC24V 사양만 제작 가능
 - 모델 No. 는 모듈 상세사양 참조

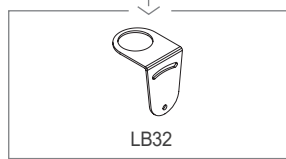

직부 설치가능

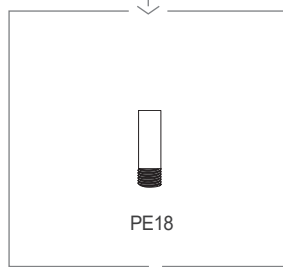

- 조립 4단계
- 상기 조립 3단계에서 Pole형 몸체 모듈 선택 시 사용 환경에 따라 Pole길이를 선정
 - 모델 No. 는 모듈 상세사양 참조

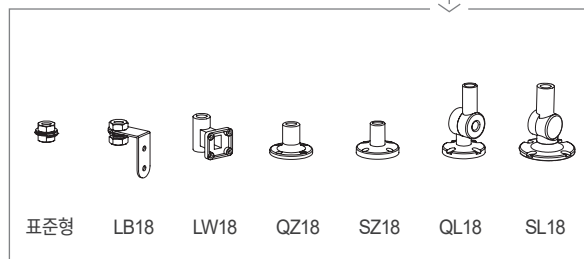
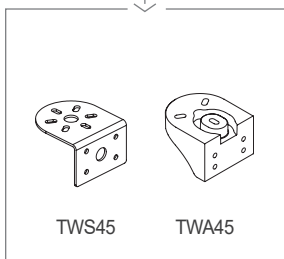

- 조립 5단계
- 사용 환경에 따라 자유롭게 브라켓 사양 선택
 - 모델 No. 는 모듈 상세사양 참조

결선도

■ 외부접점을 이용하는 경우

- 외부접점을 이용할 경우 아래와 같이 결선하시기 바랍니다.

• 부저 미적용 시

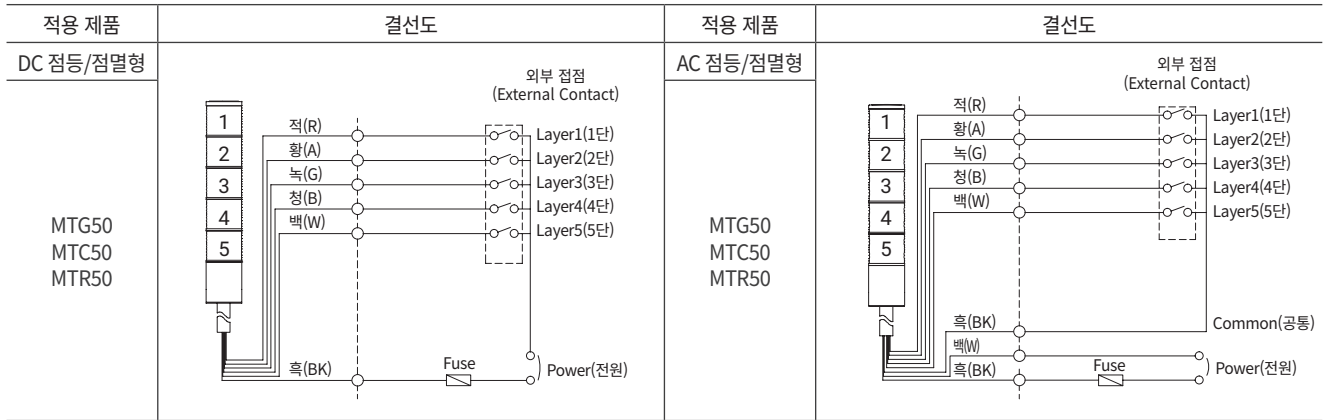

• 부저 적용 시

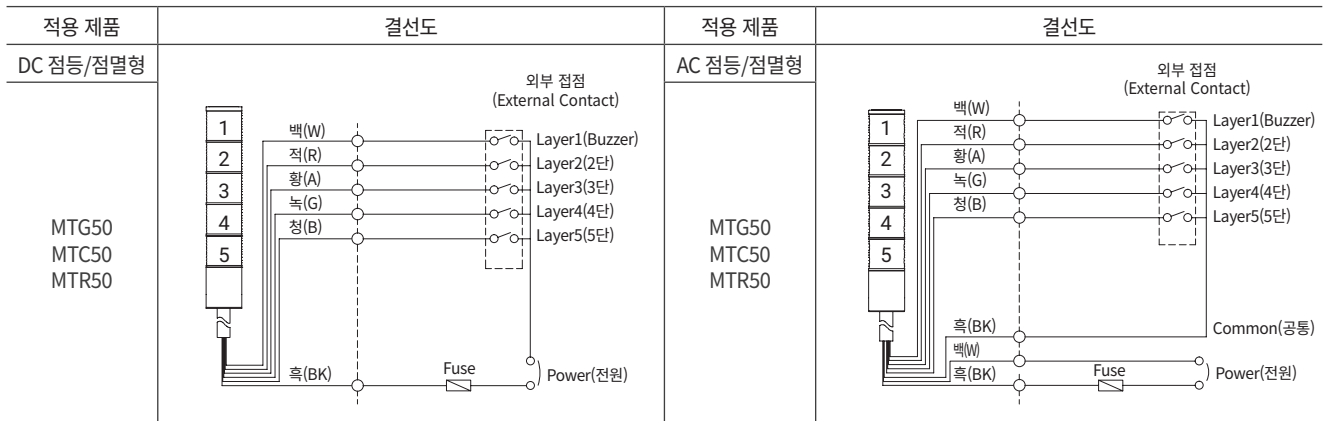

■ 사용 권장 신호선 정보

- 전원선 규격 UL1015 AWG18(0.75sq) × 2C 400mm
- 신호선 규격 UL1007 AWG22(0.3sq) 400mm
- LED 광원 타워램프는 외부 접점과 트랜지스터를 이용하여 결선할 수 있습니다.

결선도

■ 트랜지스터를 이용하는 경우

- 트랜지스터를 이용하여 결선할 경우에는 사용전압과 제품에 따라 NPN트랜지스터와 PNP트랜지스터를 구분하여 사용하며, 아래의 결선도에 따라 정확하게 결선하시기 바랍니다.

• 부저 미적용 시

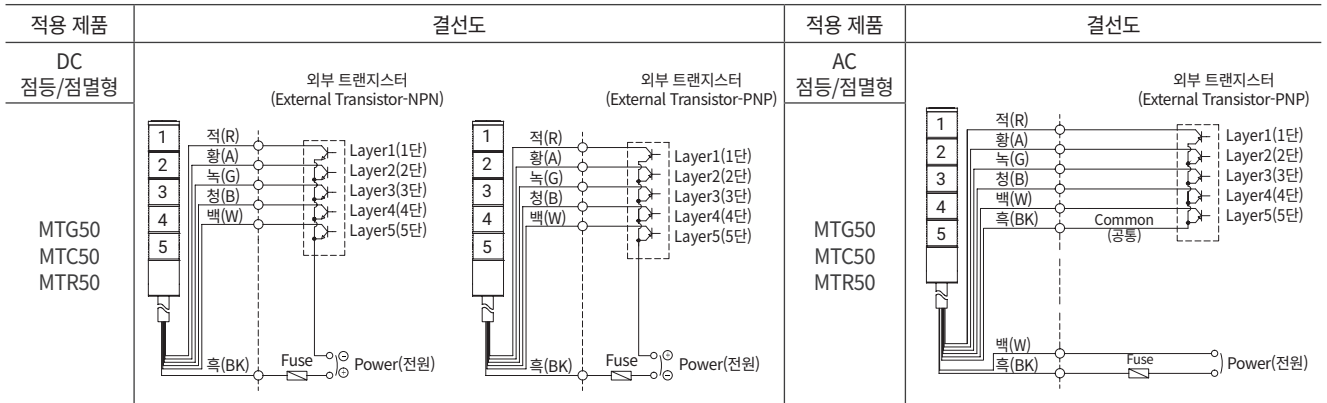

• 부저 적용 시

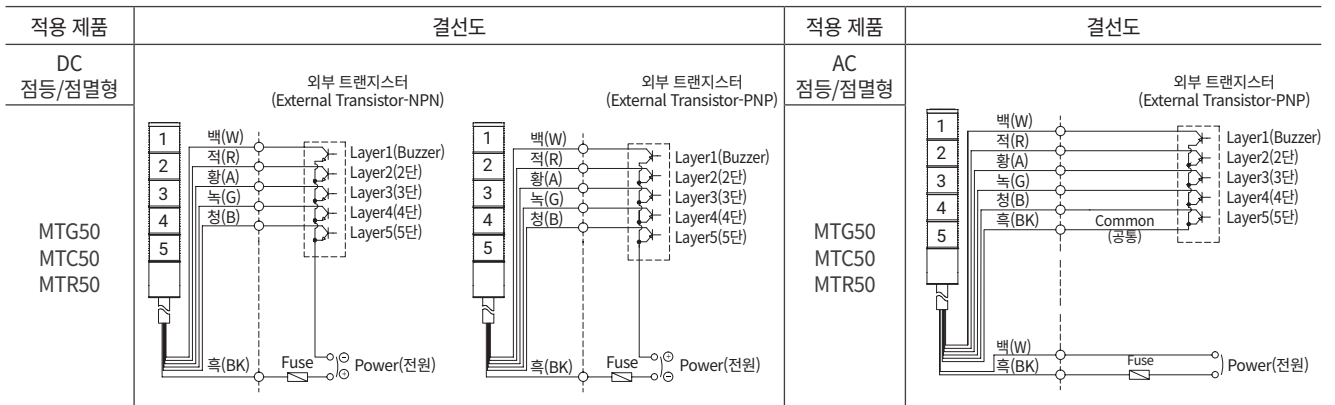

■ 사용 권장 신호선 정보

- 전원선 규격 UL1015 AWG18(0.75sq) × 2C 400mm
- 신호선 규격 UL1007 AWG22(0.3sq) 400mm
- LED 광원 타워램프는 외부 접점과 트랜지스터를 이용하여 결선할 수 있습니다.

결선도

■ 결선도 (M12 커넥터형 제품일 경우)

- M12 커넥터형 제품의 경우 DC 사양만 제작 가능합니다. (외부접점/트랜지스터 접점에 동일하게 적용됩니다.)
- 아래의 PIN-MAP에 따라 결선하시기 바랍니다.

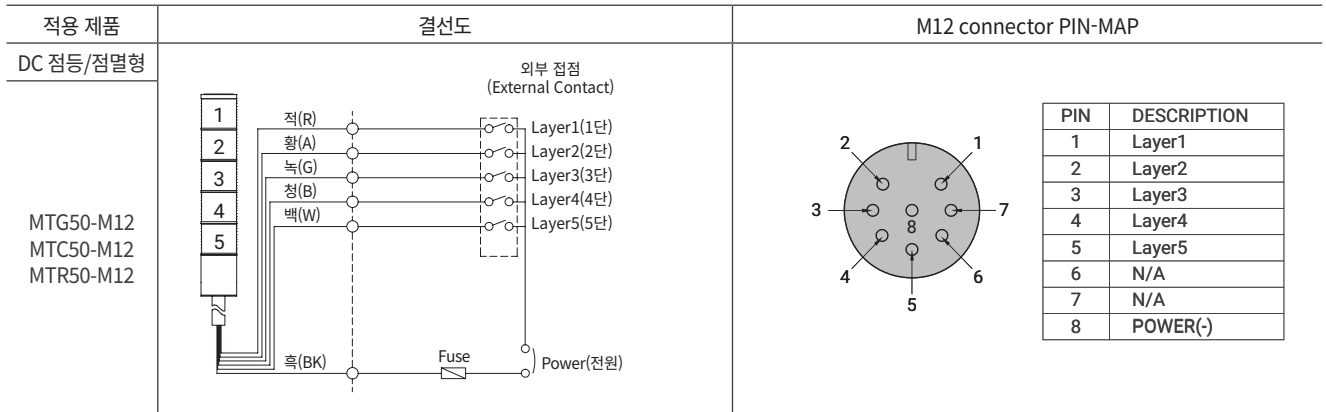

■ 결선도 (단자대 결선정보)

- 세부 결선방법은 결선도를 참고하십시오

DC type 단자대 결선방법

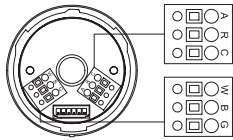

MTG/MTC/MTR50

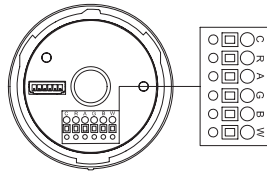

MTG/MTC/MTR60

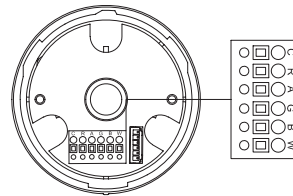

MTG/MTC/MTR70

C	COMMON
R	RED
A	AMBER
G	GREEN
B	BLUE
W	WHITE

AC type 단자대 결선방법

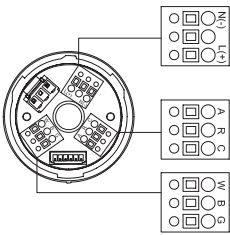

MTG/MTC/MTR50

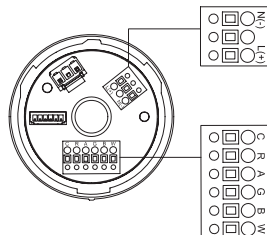

MTG/MTC/MTR60

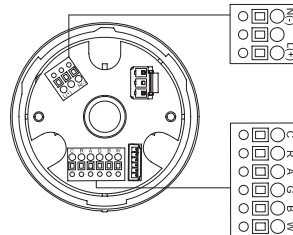

MTG/MTC/MTR70

N(-)	AC POWER
-	N/A
L(+)	AC POWER

C	COMMON
R	RED
A	AMBER
G	GREEN
B	BLUE
W	WHITE

MTG50 모듈 구성 예시

- 아래의 구성표를 참조하여 모듈 조합을 통해 제품을 조립할 수 있습니다.
- 부저모듈(고음량 부저모듈/방수 부저모듈) 조합 시 LED 모듈은 4단까지만 조립 가능합니다(W색상 모듈은 조립 불가).

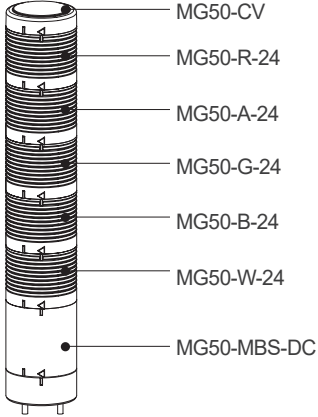
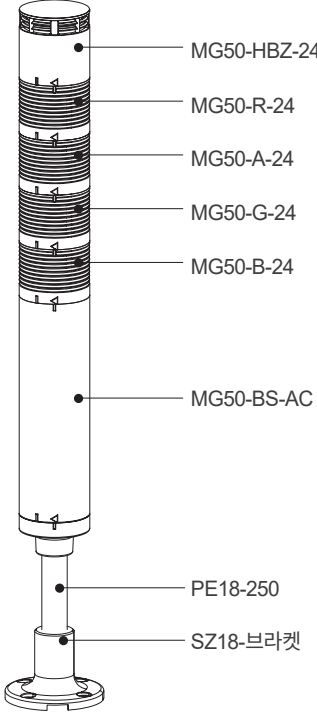
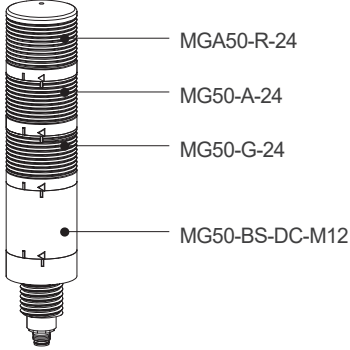
MTG50ML-24-5-RAGBW		MTG50L-HBZ-110/220-4-RAGB-SZ18		MTGA50L-24-3-RAG-M12	
제품 외형	사용 모듈	제품 외형	사용 모듈	제품 외형	사용 모듈
	<ul style="list-style-type: none"> MG50-CV MG50-R-24 MG50-A-24 MG50-G-24 MG50-B-24 MG50-W-24 MG50-MBS-DC 		<ul style="list-style-type: none"> MG50-HBZ-24 MG50-R-24 MG50-A-24 MG50-G-24 MG50-B-24 MG50-BS-AC PE18-250 SZ18-브라켓 		<ul style="list-style-type: none"> MGA50-R-24 MG50-A-24 MG50-G-24 MG50-BS-DC-M12
커버 모듈 + LED 모듈 + MBS 모듈(직부형 모듈)		부저 모듈 + LED 모듈 + BS 모듈(Pole형 모듈) + Pole + 취부 브라켓		렌즈 커버 일체형 LED 모듈 + LED 모듈 + BS 모듈(M12-connector형 모듈)	

모델 구성

[상부 모듈]	[LED 모듈]	[베이스 모듈]	[Pole]	[취부대]
MG50-HBZ-24	MC50-R/A/G/B-24	MG50-BS-AC	PE18-250	SZ18
<ul style="list-style-type: none"> • 커버 모듈 • 부저 모듈 • 커버 렌즈 일체형 모듈 	R- 적 A- 황 G- 녹 B- 청 W- 백	<ul style="list-style-type: none"> • Pole 취부형 • 직부형 • M12-connector형 	<ul style="list-style-type: none"> • 무지정-직부형, M12-connector형 • 지정-Pole형 	<ul style="list-style-type: none"> • 무지정-직부형, M12-connector형 • 지정-Pole형, 직부형(옵션)

MTC50 모듈 구성 예시

- 아래의 구성표를 참조하여 모듈 조합을 통해 제품을 조립할 수 있습니다.
- 부저모듈(고음량 부저모듈/방수 부저모듈) 조합 시 LED 모듈은 4단까지만 조립 가능합니다(W색상 모듈은 조립 불가).

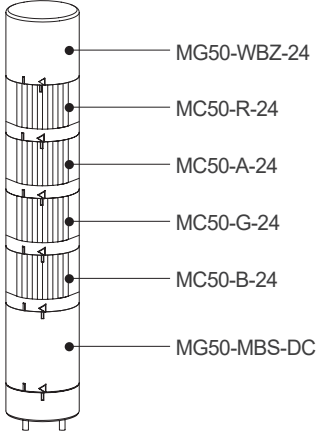
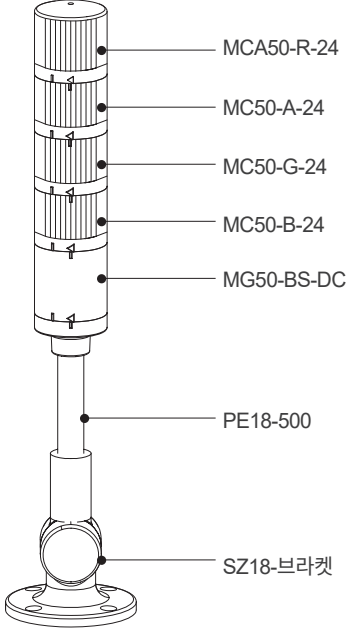
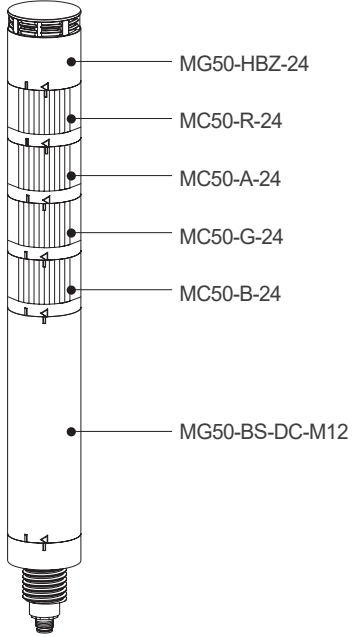
MTC50ML-WBZ-24-4-RAGB		MTCA50L-24-4-RAGB-SZ18		MTC50L-HBZ-24-4-RAGB-M12	
제품 외형	사용 모듈	제품 외형	사용 모듈	제품 외형	사용 모듈
					
부저 모듈 + LED 모듈 + MBS 모듈(직부형 모듈)		렌즈 커버 일체형 LED 모듈 + LED 모듈 + BS 모듈(Pole형 모듈) + Pole + 취부 브라켓		부저 모듈 + LED 모듈 + BS 모듈(M12-connector형 모듈)	

모델 구성

[상부 모듈]	[LED 모듈]	[베이스 모듈]	[Pole]	[취부대]
MG50-WBZ-24	MC50-R/A/G/B-24	MG50-MBS-DC	무지정	무지정
<ul style="list-style-type: none"> • 커버 모듈 • 부저 모듈 • 커버 렌즈 일체형 모듈 	<ul style="list-style-type: none"> R- 적 A- 황 G- 녹 B- 청 W- 백 	<ul style="list-style-type: none"> • Pole 취부형 • 직부형 • M12-connector형 	<ul style="list-style-type: none"> • 무지정-직부형, M12-connector형 • 지정-Pole형 	<ul style="list-style-type: none"> • 무지정-직부형, M12-connector형 • 지정-Pole형, 직부형(옵션)

MTR50 모듈 구성 예시

- 아래의 구성표를 참조하여 모듈 조합을 통해 제품을 조립할 수 있습니다.
- 부저모듈(고음량 부저모듈/방수 부저모듈) 조합 시 LED 모듈은 4단까지만 조립 가능합니다(W색상 모듈은 조립 불가).

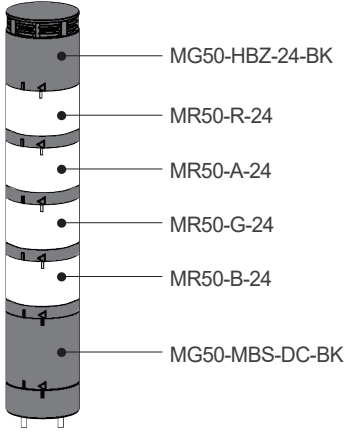
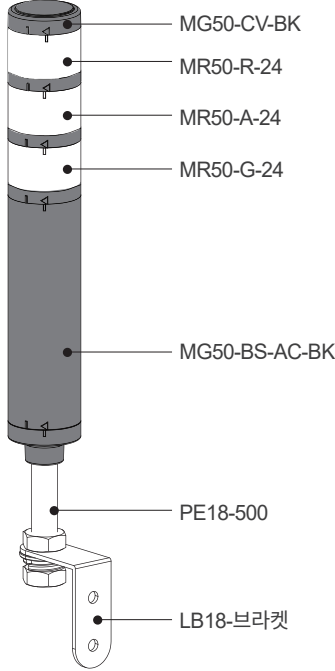
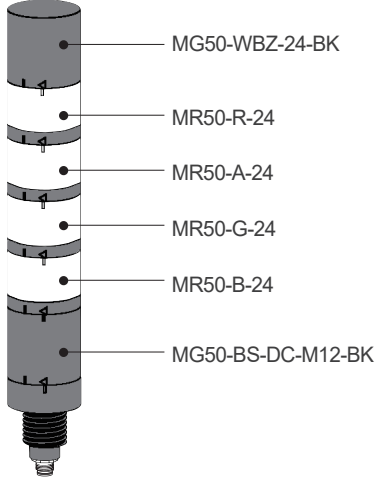
MTR50ML-HBZ-24-4-RAGB-BK		MTR50L-110/220-3-RAG-LB18-BK		MTR50L-WBZ-24-4-RAGB-M12-BK	
제품 외형	사용 모듈	제품 외형	사용 모듈	제품 외형	사용 모듈
					
	부저 모듈-흑색 + LED 모듈 + MBS 모듈-흑색 (직부형 모듈)		커버 모듈-흑색 + LED 모듈 + BS 모듈-흑색(Pole형 모듈) + Pole + 취부 브라켓		부저 모듈-흑색 + LED 모듈 + BS 모듈-흑색 (M12-connector형 모듈)

모델 구성

[상부 모듈]	[LED 모듈]	[베이스 모듈]	[Pole]	[취부대]
MG50-CV-BK	MR50-R/A/G/B-24	MG50-BS-AC-BK	PE18-500	LB18
<ul style="list-style-type: none"> • 커버 모듈 • 부저 모듈 • 커버 렌즈 일체형 모듈 	<ul style="list-style-type: none"> R- 적 A- 황 G- 녹 B- 청 W- 백 	<ul style="list-style-type: none"> • Pole 취부형 • 직부형 • M12-connector형 	<ul style="list-style-type: none"> • 무지정-직부형, M12-connector형 • 지정-Pole형 	<ul style="list-style-type: none"> • 무지정-직부형, M12-connector형 • 지정-Pole형, 직부형(옵션)

모듈 교체 방법

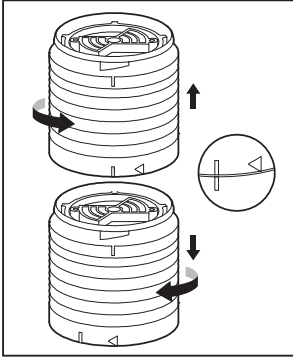

- 모듈 해체
- ① 모듈을 CCW(시계 반대 방향)으로 돌려 상단 모듈의 □ 표시가 하단 모듈의 □ 표시와 일치되도록 합니다.
- ② 모듈을 상부로 들어올려 해체합니다.

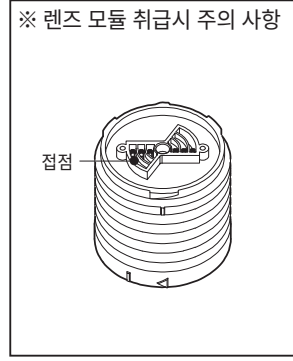

본 제품의 렌즈 모듈은 원주형 접점으로 결합됩니다. 접점이 외부 접촉물에 의해 변형될 경우, 접촉 불량 발생할 수 있으니 주의하시기 바랍니다.

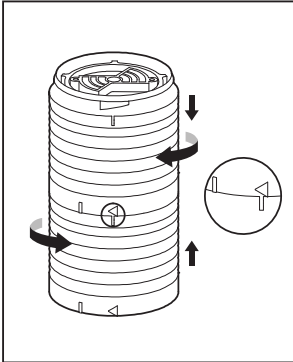

- 모듈 결합
- ① 상단 모듈의 □ 표시와 하단 모듈의 □ 표시가 일치되는 지점에서 모듈을 하부로 눌러 결합합니다.
- ② 모듈을 CW(시계 방향)으로 돌려 상단 모듈의 삼각형 표시(<)가 하단 모듈의 □ 표시와 일치되도록 체결합니다.

취부홀 규격

■ MTG50 직부형 모듈 DC/ 직부형 모듈 AC

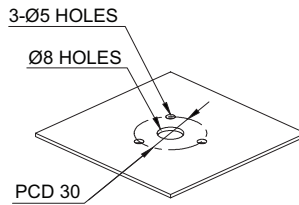

- ① 제품을 취부할 위치에 취부홀을 가공하십시오. 취부홀의 치수는 다음과 같습니다.
- ② 제품의 취부볼트에 채워진 플랜지 너트를 풀어낸 후, 3개의 볼트를 취부홀에 끼우십시오.
- ③ 플랜지 너트를 조여 고정 상태를 확인하십시오.

설치 환경과 보호등급

- 본 제품은 보호등급 Non-Waterproof(고음량부저형)/ IP65(방수부저형)로 제작된 옥내용 제품입니다.
- 규정된 보호등급의 허용 기준을 초과하는 먼지나 수분이 침투될 경우 고장이 발생할 수 있으니, 규정된 보호등급을 충족시키는 환경에서 사용하기 바랍니다.
- 보호등급에 대한 상세 내용은 홈페이지(www.qlight.com)에서 확인하시기 바랍니다.

취부대(별매품)

· 본 제품에 사용할 취부대를 별도로 구입하신 경우 아래의 치수를 참고하여 설치하십시오.

■ MTG50 직부형 모듈 DC/ 모듈 AC

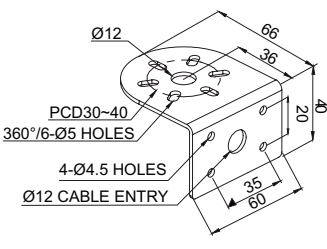
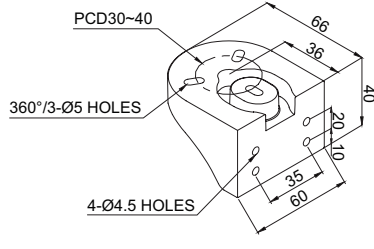
적용모델	외형도	
MTG50 MTC50 MTR50	 <p style="text-align: center;">TWS45</p>	 <p style="text-align: center;">TWA45</p>

■ MTG50 M12커넥터형 모듈 DC/ 모듈 AC

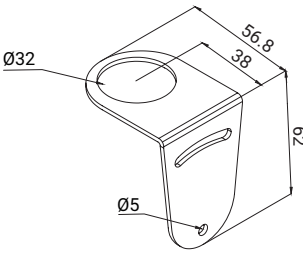
적용모델	외형도	
MTG50 MTC50 MTR50	 <p style="text-align: center;">LB32</p>	

■ MTG50-Pole 취부형 모듈 DC/ 모듈 AC

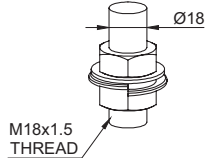
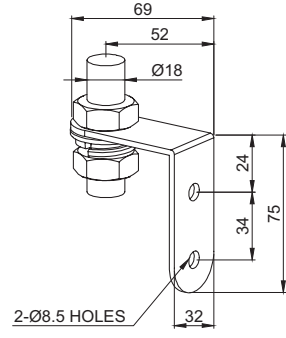
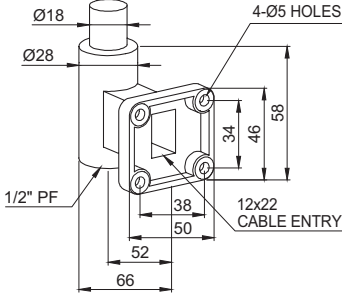
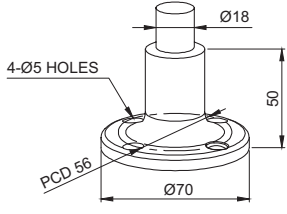
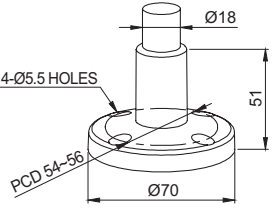
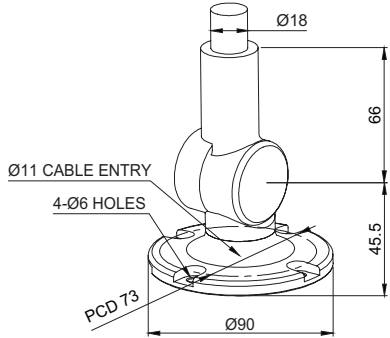
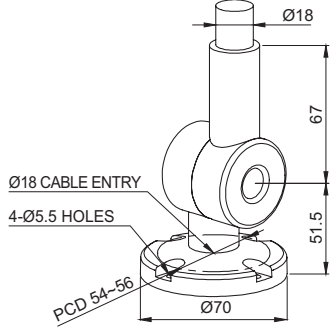
적용모델	외형도	
MTG50 MTC50 MTR50	 <p>M18x1.5 THREAD</p> <p>Ø18</p> <p>18mm SCREW & NUT</p>	 <p>69</p> <p>52</p> <p>Ø18</p> <p>24</p> <p>75</p> <p>34</p> <p>2-Ø8.5 HOLES</p> <p>32</p> <p>LB18</p>
	 <p>Ø18</p> <p>Ø28</p> <p>4-Ø5 HOLES</p> <p>1/2" PF</p> <p>12x22 CABLE ENTRY</p> <p>34</p> <p>46</p> <p>58</p> <p>38</p> <p>50</p> <p>52</p> <p>66</p> <p>LW18</p>	 <p>Ø18</p> <p>4-Ø5 HOLES</p> <p>PCD 56</p> <p>Ø70</p> <p>50</p> <p>SZ18</p>
	 <p>Ø18</p> <p>4-Ø5.5 HOLES</p> <p>PCD 54-56</p> <p>Ø70</p> <p>51</p> <p>QZ18</p>	 <p>Ø18</p> <p>Ø11 CABLE ENTRY</p> <p>4-Ø6 HOLES</p> <p>PCD 73</p> <p>Ø90</p> <p>66</p> <p>45.5</p> <p>SL18</p>
	 <p>Ø18</p> <p>Ø18 CABLE ENTRY</p> <p>4-Ø5.5 HOLES</p> <p>PCD 54-56</p> <p>Ø70</p> <p>67</p> <p>51.5</p> <p>QL18</p>	

부록(제품 설치 방향)

■ 제품 설치 시 올바르지 않은 방향으로 설치하게 되면 제품 내부에 빗물이나 수분이 유입될 수 있습니다. 설치 방향에 맞게 설치하십시오.

· 경고등/표시등

※ 방수등급이 IPX4 미만의 제품은 지면과 수직 방향으로 설치하십시오.

전원선 인출부가 하늘을 향하게 설치하지 마십시오.

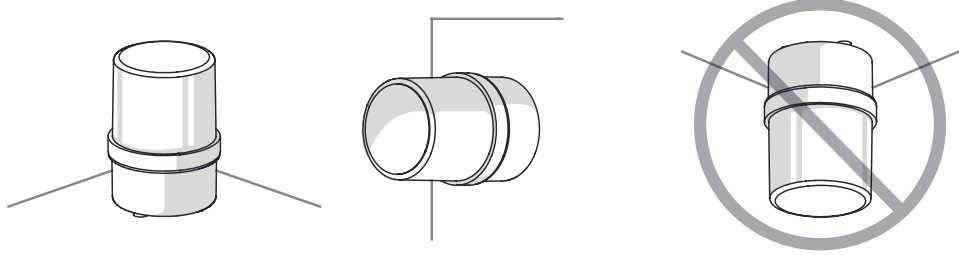

· 전자흔/시그널폰

흔부가 하늘을 향하게 설치하지 마십시오.

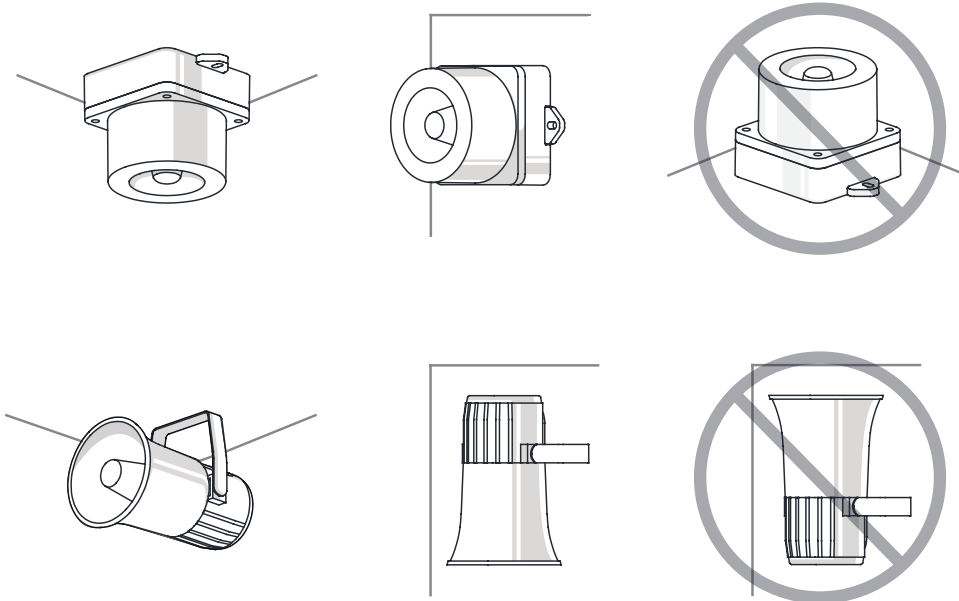

· 선박/해양/중부하 & 방폭제품

흔부가 하늘을 향하게 설치하지 마십시오.

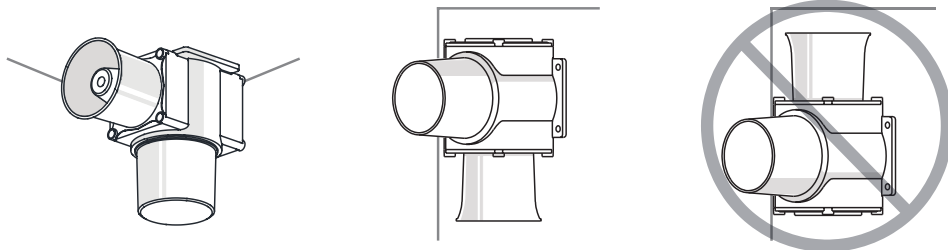

· 타워램프

※ 방수등급이 IPX4 미만의 제품은 지면과 수직 방향으로 설치하십시오.

전원선 인출부가 하늘을 향하게 설치하지 마십시오.

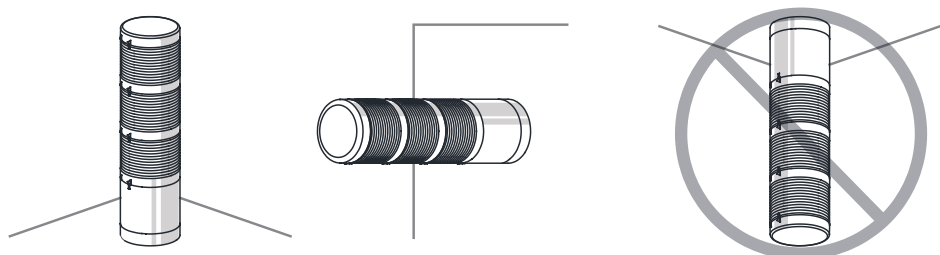

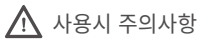

사용시 주의사항

본 사용설명서에 수록된 제품 규격 및 사양은 품질 개선업무 진행에 따라 변경될 수 있습니다.
최신 제품 정보는 홈페이지(www.qlight.com)를 통해 가장 정확하게 확인할 수 있습니다.

한국법인 (주)큐라이트 Qlight Co., Ltd. www.qlight.com | qlightkr@qlight.com

본사 | 서울특별시 금천구 가산디지털1로 128 에스티엑스브이타워 1510호 Tel. 02-2679-6152 (수신자부담 080-328-2222) Fax. 02-2679-6154

공장(김해생산본부) | 경상남도 김해시 상동면 목방로 185-25 Tel. 055-328-1111 (수신자부담 080-328-1111) Fax. 055-328-4064

해외영업부 | 부산광역시 사상구 낙동대로 704 (엄궁동, 큐라이트빌딩) Tel. 051-620-4100 Fax. 051-243-9826

부산 비즈니스센터 | 부산광역시 사상구 낙동대로 704 (엄궁동, 큐라이트빌딩) Tel. 051-245-0017 Fax. 051-243-9826

중국법인 SHANGHAI Qlight Electronics Co., Ltd. www.qlight.com | www.qlightcn.com | qlightcn@qlight.com

상해 판매법인 | Room 333 Building B, #11, Lane 450, Zhenda Road, Baoshan District, Shanghai, China Tel.+86-21-6651-7100 Fax. +86-21-6315-3929

치동 제조법인 | #33, Haiyan Road, Qidong High-tech Industrial Development Zone, Qidong, Jiangsu Province, China

Tel. +86-513-8384-9999 Fax. +86-513-8384-9910

Qlightec

Innovation in Alarm & Signal

사용 불편 및 고장 접수 080-328-1111/ 080-328-2222

문의 시, 제품 모델명, 고장상태, 전화번호, 주소를 정확히 알고 있으면 보다 빠른 서비스를 받을 수 있습니다.

※치수 및 사양, 형상은 품질 향상으로 인하여 예고없이 변경될 수 있습니다.

www.qlight.com

KO - MTG50 - 2512A