

モジュール型端子台 LEDタワーランプ

MTG70/ MTC70/ MTR70 Series

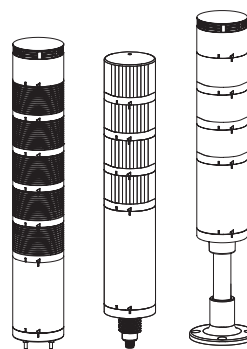

Qlightの製品をお買い上げいただき、誠にありがとうございます。設置および操作の前に取扱説明書をよくお読みになり、正しくお使いください。また本書は大切に保管してください。



⚠ 安全上の注意

- 1.配線やメンテナンス時には、製品の電源を完全に切ってください。(これを守らないと感電する恐れがあります。)
- 2.製品ごとに示された評価、IP保護の指定以外の塵埃や水がかかる場所には設置しないでください。(これらの指示に従わないと、火災、感電、けが、故障の原因となります。)
- 3.本製品を勝手に改造または修理をしないでください。メンテナンスまたは修理サービスが必要な場合は、Qlightのお問い合わせ窓口にお問い合わせください。(火災、感電、製品破損の原因となります。)
- 4.製品には正しい電圧を印加してください。(これらの指示に従わないと、火災、感電、製品の損傷を招くことがあります。)
- 5.製品が人命や財産に影響を与える可能性のある状態で使用される場合は、安全装置を二重にしてください。(火災、感電、人身事故の原因となります。)

⚠ 正しく取扱いいただくための注意事項

- 1.製品周囲の通気を妨げる可能性のある物を取り除いてください。
- 2.正常に動作しない場合は、すぐに電源を切ってください。
- 3.各製品の仕様に従って慎重に配線してください。
- 4.シンナー、ベンジンなどの薬品が製品の表面に触れないように注意してください。
- 5.製品に過度の力や衝撃を加えないでください。
- 6.上記の指示に従わないと、誤動作や製品の損傷、火災、感電の原因となります。

型式選定

・カバー

(単位 : mm)

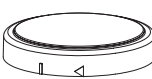
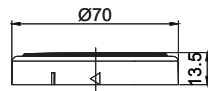
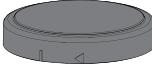
外形	部品名	モデル No.	色	重さ	共通仕様
	MTG70 カバー	MG70-CV	アイボリー	0.01kg	<ul style="list-style-type: none"> • 材質: ABS • 組み立て後の保護等級 : IP65 • 製品の寸法: Ø70 X 14 
	MTG70 カバー	MG70-CV-SV	銀色	0.01kg	
	MTG70 カバー	MG70-CV-BK	黒色	0.01kg	



こちらのQRコードをスキャンすると
詳細な製品情報がみられます。

www.qlight.com

型式選定

・ブザーモジュール

(単位 : mm)

外形	部品名	モデル No.	色	細部仕様		音量(dB)	重さ	共通仕様	
				電圧	電流				
	MTG70-標準ブザーモジュール	MG70-BZ-24	アイボリー	DC24V	90mA	Max.90dB	0.07kg	<ul style="list-style-type: none"> 材質: ABS 組み立て後の保護等級: Non-Waterproof 製品の寸法: Ø70 X 50 	
	MTG70-高音音量ブザーモジュール	MG70-HBZ-24	アイボリー	DC24V	90mA	Max.100dB	0.07kg		
	MTG70-標準ブザーモジュール	MG70-BZ-24-SV	銀色	DC24V	90mA	Max.90dB	0.07kg		
	MTG70-高音音量ブザーモジュール	MG70-HBZ-24-SV	銀色	DC24V	90mA	Max.100dB	0.07kg		
	MTG70-標準ブザーモジュール	MG70-BZ-24-BK	黒色	DC24V	90mA	Max.90dB	0.07kg		
	MTG70-高音音量ブザーモジュール	MG70-HBZ-24-BK	黒色	DC24V	90mA	Max.100dB	0.07kg		
	MTG70-防水ブザーモジュール	MG70-WBZ-24	アイボリー	DC24V	90mA	Max.85dB	0.07kg		<ul style="list-style-type: none"> 材質: ABS 組み立て後の保護等級: IP65 製品の寸法: Ø70 X 50
	MTG70-防水ブザーモジュール	MG70-WBZ-24-SV	銀色	DC24V	90mA	Max.85dB	0.07kg		
	MTG70-防水ブザーモジュール	MG70-WBZ-24-BK	黒色	DC24V	90mA	Max.85dB	0.07kg		

型式選定

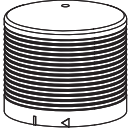
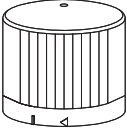
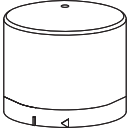
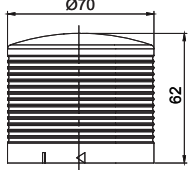
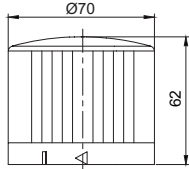
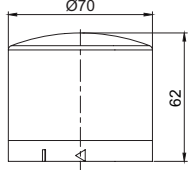

・カバーレンズ一体型モジュール

(単位 : mm)

外形			モデル No.	色	細部仕様		重さ	共通仕様
MG	MC	MR			電圧	電流		
			MGA70-R-24 MCA70-R-24 MRA70-R-24	赤色	DC24V	70mA	0.07kg	<ul style="list-style-type: none"> 材質: PC 組み立て後の保護等級: IP65 製品の寸法: $\varnothing 70 \times 62$   

・LED点灯/点滅モジュール

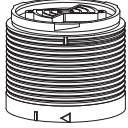
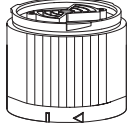
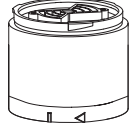
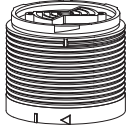
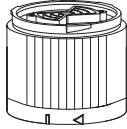
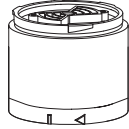
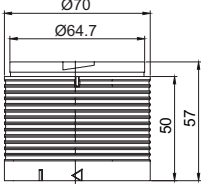
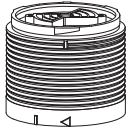
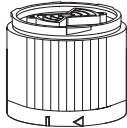
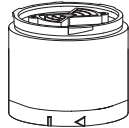
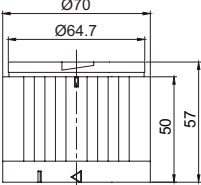
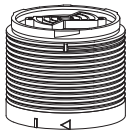
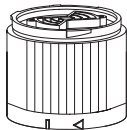
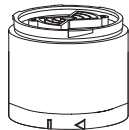
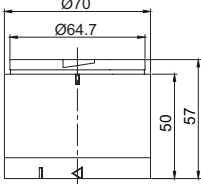
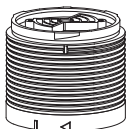
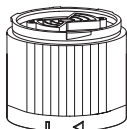

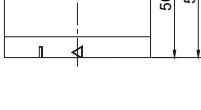

(単位 : mm)

外形			モデル No.	色	細部仕様		重さ	共通仕様
MG	MC	MR			電圧	電流		
			MG70-R-24 MC70-R-24 MR70-R-24	赤色	DC24V	70mA	0.07kg	<ul style="list-style-type: none"> 材質: PC 組み立て後の保護等級: IP65 製品の寸法: $\varnothing 70 \times 57$
			MG70-A-24 MC70-A-24 MR70-A-24	黄色	DC24V	70mA	0.07kg	
			MG70-G-24 MC70-G-24 MR70-G-24	緑色	DC24V	70mA	0.07kg	
			MG70-B-24 MC70-B-24 MR70-B-24	青色	DC24V	70mA	0.07kg	
			MG70-W-24 MC70-W-24 MR70-W-24	白色	DC24V	70mA	0.07kg	

型式選定

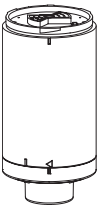
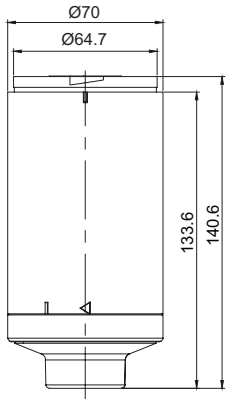
・ベースモジュール(Pole取付型)

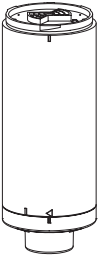
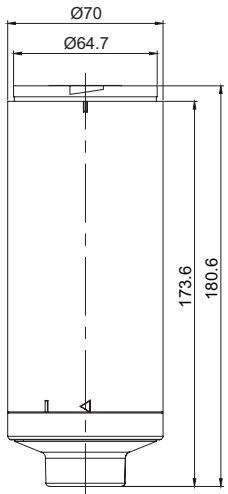



(単位 : mm)

外形	部品名	モデル No.	色	細部仕様		重さ	共通仕様
				電圧	電流		
	MTG70-Pole取付型モジュール-DC	MG70-BS-DC	アイボリー	DC24V	400mA	0.17kg	<ul style="list-style-type: none"> 材質: ABS 組み立て後の保護等級: IP65 製品の寸法: $\varnothing 70 \times 141$ 
	MTG70-Pole取付型モジュール-DC	MG70-BS-DC-SV	銀色	DC24V	400mA	0.17kg	
	MTG70-Pole取付型モジュール-DC	MG70-BS-DC-BK	黒色	DC24V	400mA	0.17kg	
	MTG70-Pole取付型モジュール-AC	MG70-BS-AC	アイボリー	AC110~220V	Max.250mA	0.27kg	<ul style="list-style-type: none"> 材質: ABS 組み立て後の保護等級: IP65 製品の寸法: $\varnothing 70 \times 181$ 
	MTG70-Pole取付型モジュール-AC	MG70-BS-AC-SV	銀色	AC110~220V	Max.250mA	0.27kg	
	MTG70-Pole取付型モジュール-AC	MG70-BS-AC-BK	黒色	AC110~220V	Max.250mA	0.27kg	

型式選定

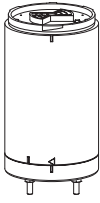
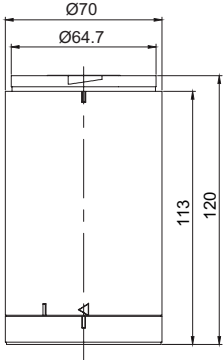
・ベースモジュール(直付型)

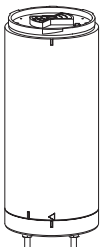
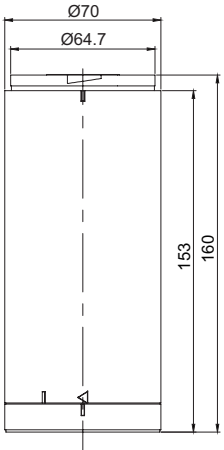

(単位 : mm)

外形	部品名	モデル No.	色	細部仕様		重さ	共通仕様
				電圧	電流		
	MTG70-直付型 モジュール-DC	MG70-MBS-DC	アイボリー	DC24V	400mA	0.17kg	<ul style="list-style-type: none"> 材質: ABS 組み立て後の保護等級 : IP65 製品の寸法: $\varnothing 70 \times 120$ 
	MTG70-直付型 モジュール-DC	MG70-MBS-DC-SV	銀色	DC24V	400mA	0.17kg	
	MTG70-直付型 モジュール-DC	MG70-MBS-DC-BK	黒色	DC24V	400mA	0.17kg	
	MTG70-直付型 モジュール-AC	MG70-MBS-AC	アイボリー	AC110~220V	Max.250mA	0.28kg	<ul style="list-style-type: none"> 材質: ABS 組み立て後の保護等級 : IP65 製品の寸法: $\varnothing 70 \times 160$ 
	MTG70-直付型 モジュール-AC	MG70-MBS-AC-SV	銀色	AC110~220V	Max.250mA	0.28kg	
	MTG70-直付型 モジュール-AC	MG70-MBS-AC-BK	黒色	AC110~220V	Max.250mA	0.28kg	

型式選定

・ベースモジュール(M12-connector型)

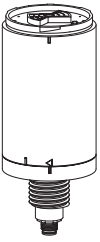
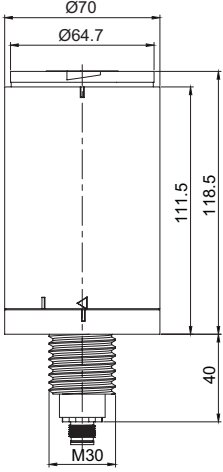
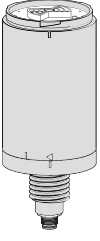
(単位 : mm)

外形	部品名	モデル No.	色	細部仕様		重さ	共通仕様
				電圧	電流		
	MTG70-M12 CONNECTOR型 モジュール-DC	MG70-BS-DC-M12	アイボリー	DC24V	400mA	0.19kg	<ul style="list-style-type: none"> 材質: ABS 組み立て後の保護等級 : IP65 製品の寸法: $\varnothing 70 \times 119$ 
	MTG70-M12 CONNECTOR型 モジュール-DC	MG70-BS-DC-M12-SV	銀色	DC24V	400mA	0.19kg	
	MTG70-M12 CONNECTOR型 モジュール-DC	MG70-BS-DC-M12-BK	黒色	DC24V	400mA	0.19kg	

モジュール構成方法

・モジュール名および外形

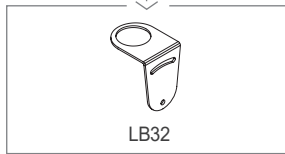
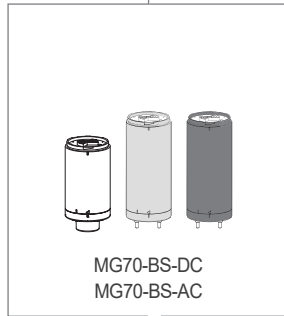
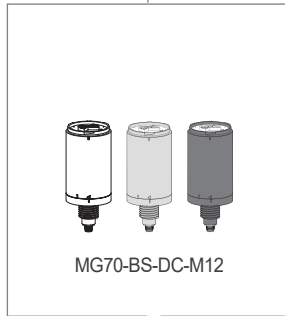
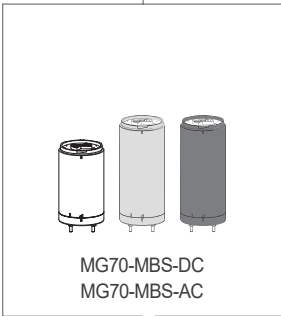
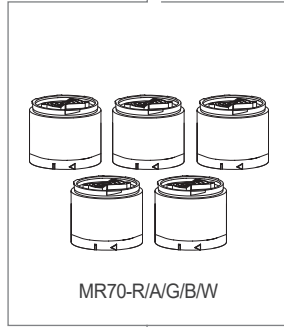
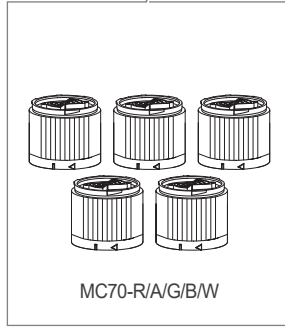
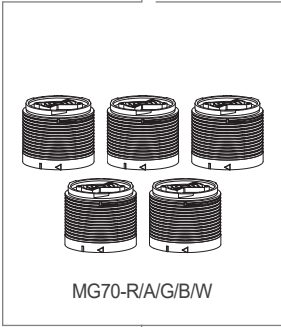
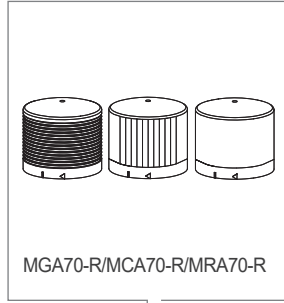
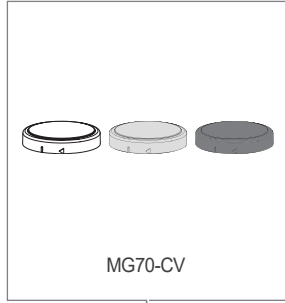
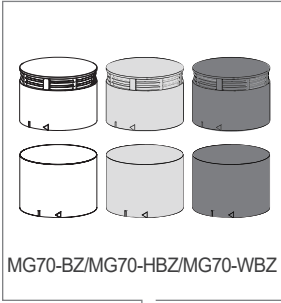

直付型可能

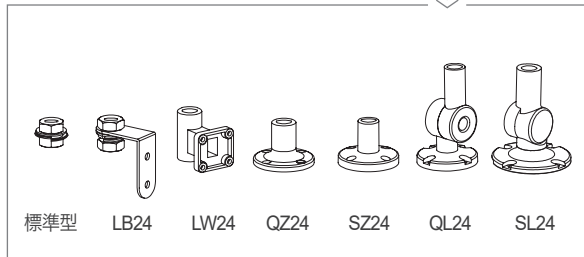
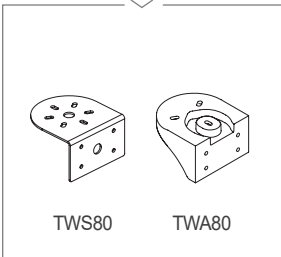
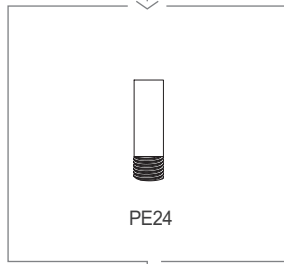

・組立 段階

組立 1段階

- ・カバー、プザーモジュール、カバーレンズ一体型モジュール中、選択
- ・モデルNo.はモジュール詳細仕様を参照

組立2段階

- ・MTG、MTC、MTR LEDモジュールから選択
- ・モジュール組立1段階でプザーモジュール選択時のLEDモジュールはR/A/G/B色4段のみ使用可能 (Wカラーは使用不可)
- ・使用電圧がAC仕様の場合、LEDモジュールはDC24V仕様を使用
- ・MTR LEDモジュール選択時本体モジュールは黒色カラーを使用
- ・モデルNo.はモジュール詳細仕様を参照

組立 3段階

- ・直付型、Pole型、M12-connector型本体モジュールの中から選択
- ・M12コネクタ型本体モジュールはDC24V仕様のみ製作可能
- ・モデルNo.はモジュール詳細仕様を参照

組立4段階

- ・上記組立3段階からPole型ボディモジュール選択時の使用環境によりPole長さを選定
- ・モデルNo.はモジュール詳細仕様を参照

組立 5段階

- ・ご使用環境により自由にブラケット仕様選択
- ・モデルNo.はモジュール詳細仕様を参照

結線図

■ 外部接点を利用する場合

- 外部接点を利用する場合は、下記のように結線してください。

・ブザー未適用時

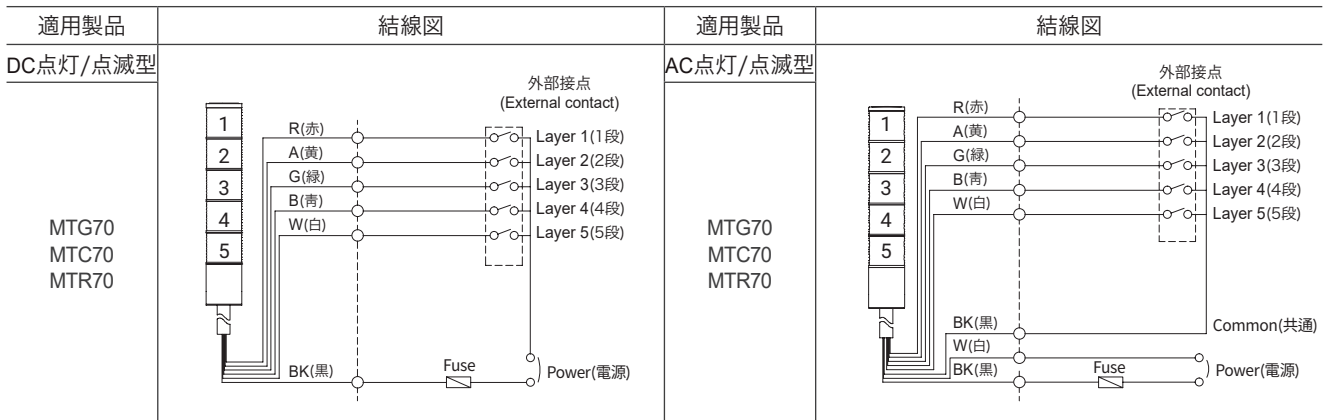

・ブザー適用時

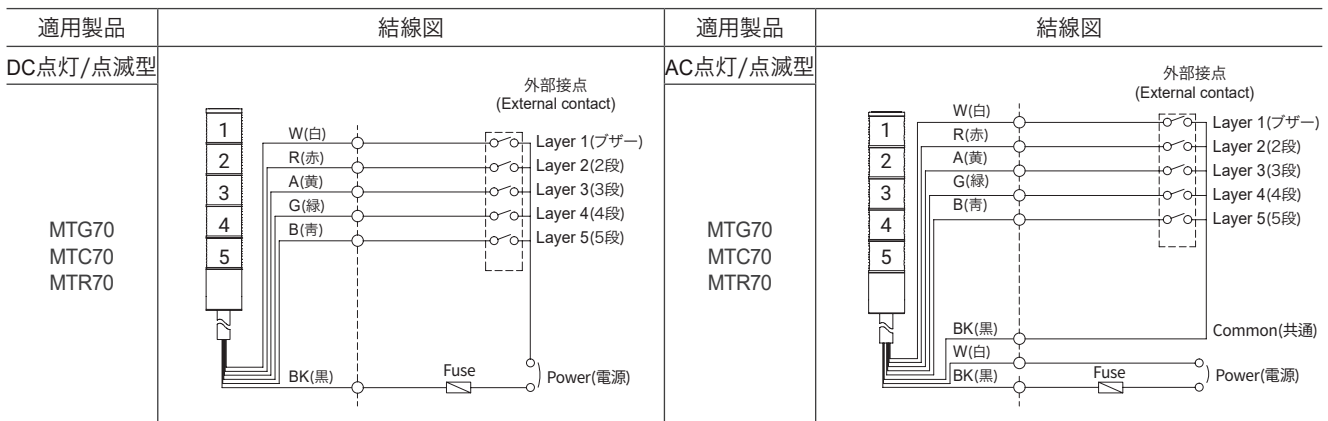

■ ユーザーにお勧めする信号線情報

- 電源線規格 - UL1015 AWG18(0.75sq) x 2C 400mm
- 信号線規格 - UL1007 AWG22(0.3sq) 400mm
- LED光源タワーランプは外部の接点とトランジスタを利用して結線できます。

結線図

■ トランジスタを利用する場合

- トランジスタを利用して結線する場合には、使用する電圧と製品によってNPNトランジスタやPNPトランジスタを区別し、下記の結線図に従い、正確に結線してください。

・ブザー未適用時

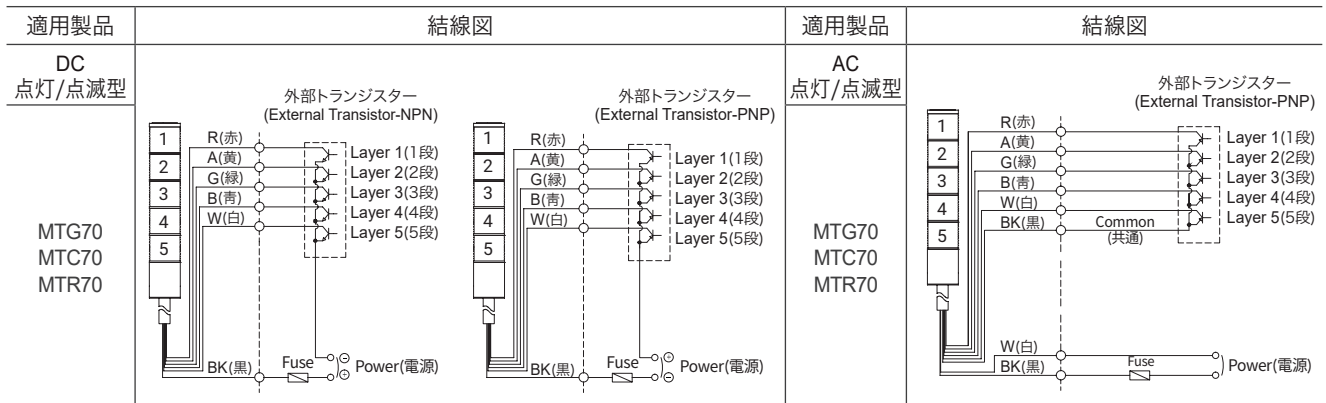

・ブザー適用時

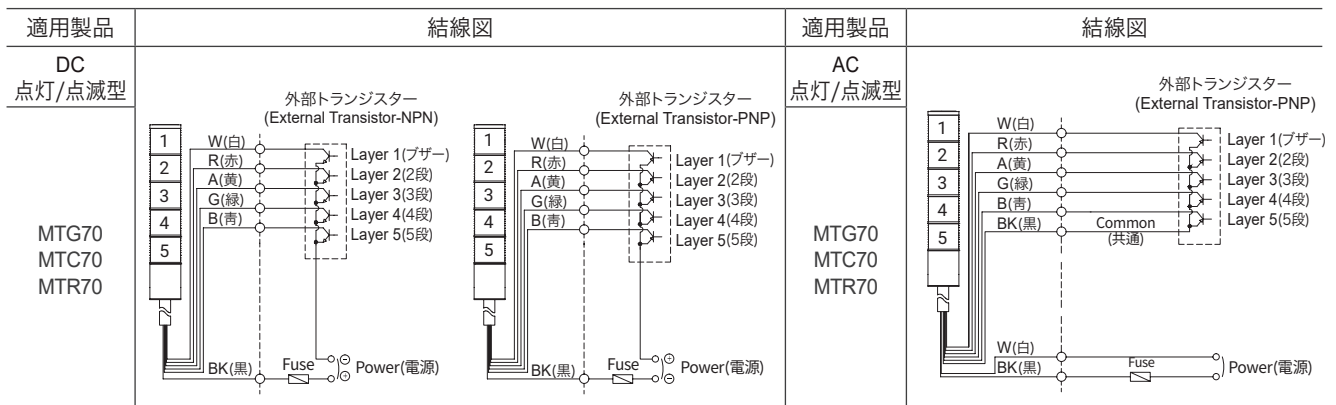

■ ユーザーにお勧めする信号線情報

- 電源線規格 - UL1015 AWG18(0.75sq) x 2C 400mm
- 信号線規格 - UL1007 AWG22(0.3sq) 400mm
- LED光源タワーランプは外部の接点とトランジスタを利用して結線できます。

結線図

■結線図(M12コネクタ型製品の場合)

- M12コネクタ型製品の場合、DC仕様のみ製作可能です。(外部接点/トランジスタ接点に同様に適用されます。)
- 下記のPIN-MAPに従って決選してください。

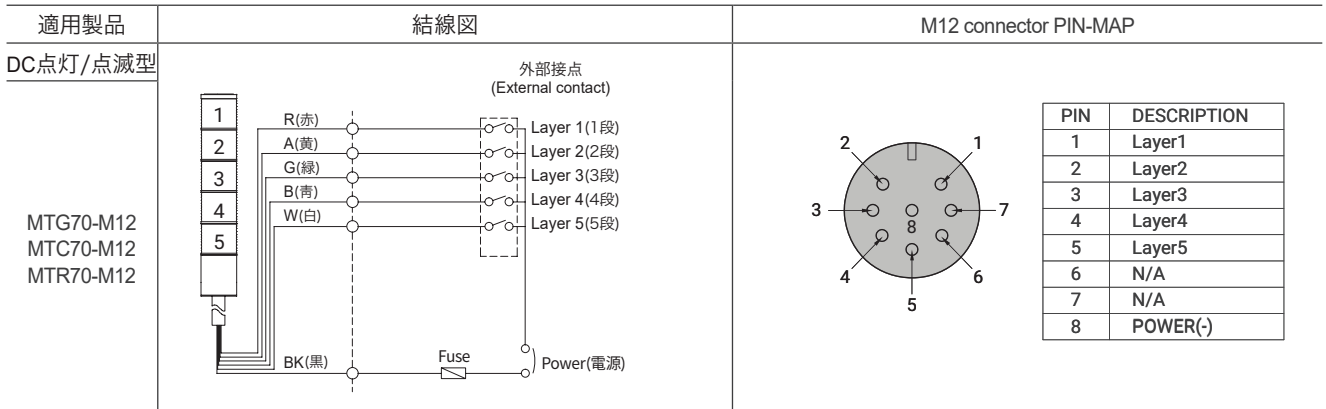

■決戦図(端子台決戦情報)

- 細かい結線方法は結線図をご参照ください。

DC type 端子台の結線方法

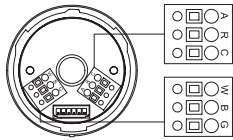

MTG/MTC/MTR50

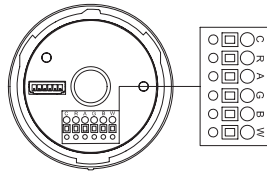

MTG/MTC/MTR60

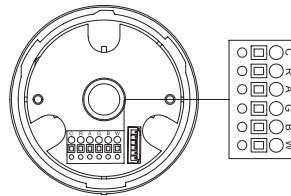

MTG/MTC/MTR70

C	COMMON
R	RED
A	AMBER
G	GREEN
B	BLUE
W	WHITE

AC type 端子台の結線方法

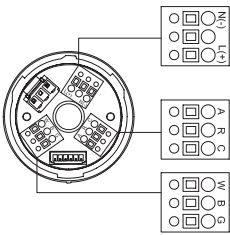

MTG/MTC/MTR50

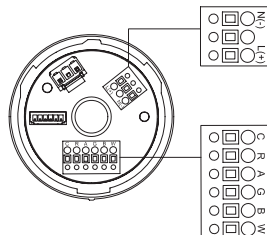

MTG/MTC/MTR60

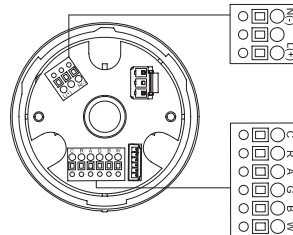

MTG/MTC/MTR70

N(-)	AC POWER
-	N/A
L(+)	AC POWER

C	COMMON
R	RED
A	AMBER
G	GREEN
B	BLUE
W	WHITE

MTG70 モジュール構成例

- 下記の構成表を参照してモジュール組み合わせで製品を組み立てられます。
- ブザーモジュール(高音量ブザーモジュール/防水ブザーモジュール)を組み合わせた場合、LEDモジュールは4段まで組立可能です(W色モジュールは組立不可)

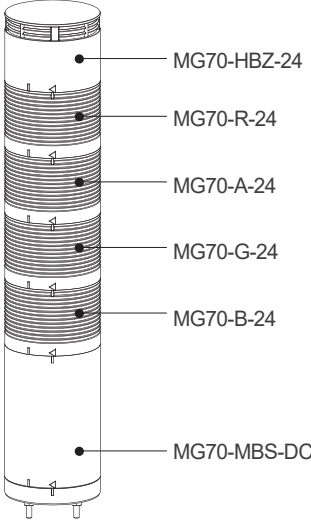
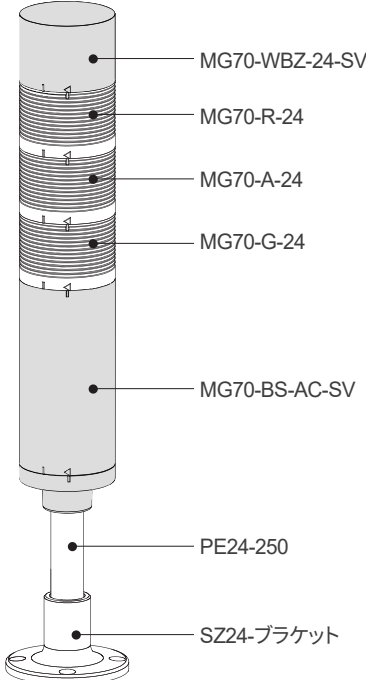
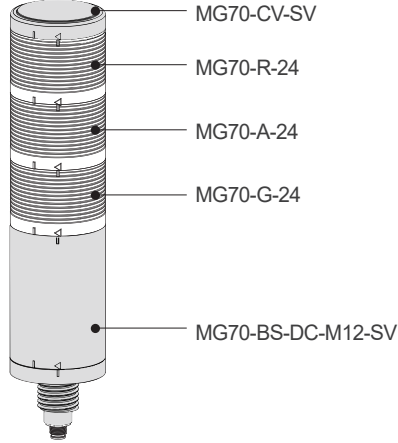
MTG70ML-HBZ-24-4-RAGB		MTG70L-WBZ-110/220-3-RAG-SZ24-SV		MTG70L-24-3-RAG-M12-SV	
製品外形	使用モジュール	製品外形	使用モジュール	製品外形	使用モジュール
	<ul style="list-style-type: none"> MG70-HBZ-24 MG70-R-24 MG70-A-24 MG70-G-24 MG70-B-24 MG70-MBS-DC 		<ul style="list-style-type: none"> MG70-WBZ-24-SV MG70-R-24 MG70-A-24 MG70-G-24 MG70-BS-AC-SV PE24-250 SZ24-ブラケット 		<ul style="list-style-type: none"> MG70-CV-SV MG70-R-24 MG70-A-24 MG70-G-24 MG70-BS-DC-M12-SV
ブザーモジュール + LEDモジュール + MBS モジュール(直付型標準型モジュール)		ブザーモジュール-銀色 + LEDモジュール + BS モジュール-銀色(Pole型モジュール) + Pole + ブラケット		カバーモジュール-銀色 + LEDモジュール + BS モジュール-銀色 (M12-connector型 モジュール)	

型式選定

[上部モジュール]	[LED モジュール]	[ベースモジュール]	[Pole]	[取付台]
MG70-WBZ-24-SV	MG70-R/A/G/B-24	MG70-BS-AC-SV	PE24-250	SZ24
<ul style="list-style-type: none"> カバーモジュール ブザーモジュール カバーレンズ一体型モジュール 	<ul style="list-style-type: none"> R-赤 A-黄 G-緑 B-青 W-白 	<ul style="list-style-type: none"> Pole取付型 直付型 M12-connector型 	<ul style="list-style-type: none"> 無指定-直付型, M12-connector型 指定-Pole型 	<ul style="list-style-type: none"> 無指定-直付型, M12-connector型 指定-Pole型, 直付型(オプション)

MTC70 モジュール構成例

- 下記の構成表を参照してモジュール組み合わせで製品を組み立てられます。
- ブザーモジュール(高音量ブザーモジュール/防水ブザーモジュール)を組み合わせた場合、LEDモジュールは4段まで組立可能です(W色モジュールは組立不可)

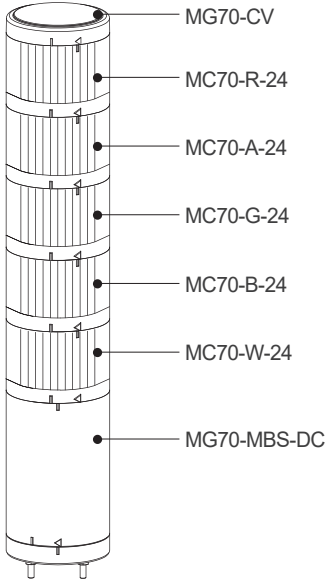
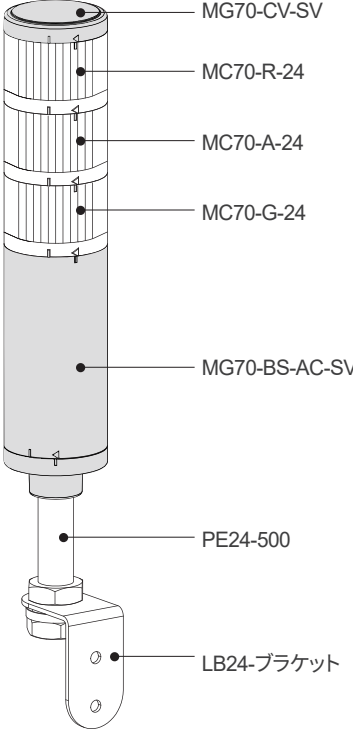
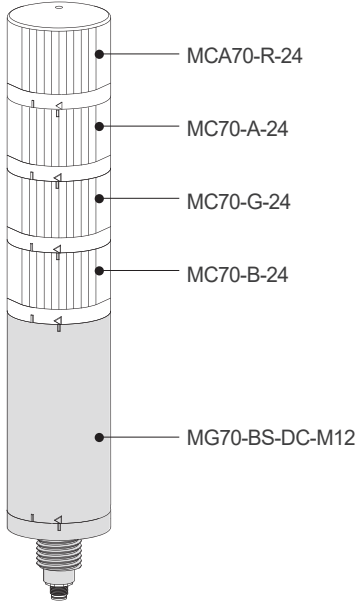
MTC70ML-24-5-RAGBW		MTC70L-110/220-3-RAG-LB24-SV		MTCA70L-24-4-RAGB-M12-SV	
製品外形	使用モジュール	製品外形	使用モジュール	製品外形	使用モジュール
	<ul style="list-style-type: none"> MG70-CV MC70-R-24 MC70-A-24 MC70-G-24 MC70-B-24 MC70-W-24 MG70-MBS-DC 		<ul style="list-style-type: none"> MG70-CV-SV MC70-R-24 MC70-A-24 MC70-G-24 MG70-BS-AC-SV PE24-500 LB24-ブラケット 		<ul style="list-style-type: none"> MCA70-R-24 MC70-A-24 MC70-G-24 MC70-B-24 MG70-BS-DC-M12
カバーモジュール + LEDモジュール + MBS モジュール(直付型標準型モジュール)		カバーモジュール-銀色 + LEDモジュール + BS モジュール-銀色(Pole型モジュール) + Pole + ブラケット		カバーレンズ一体型 LEDモジュール + LEDモジュール + BS モジュール-銀色 (M12-connector型 モジュール)	

型式選定

[上部モジュール]	[LED モジュール]	[ベースモジュール]	[Pole]	[取付台]
MG70-CV-SV	MC70-R/A/G/B-24	MG70-BS-AC-SV	PE24-500	LB24
<ul style="list-style-type: none"> • カバーモジュール • ブザーモジュール • カバーレンズ一体型モジュール 	<ul style="list-style-type: none"> R-赤 A-黄 G-緑 B-青 W-白 	<ul style="list-style-type: none"> • Pole取付型 • 直付型 • M12-connector型 	<ul style="list-style-type: none"> • 無指定-直付型, M12-connector型 • 指定-Pole型 	<ul style="list-style-type: none"> • 無指定-直付型, M12-connector型 • 指定-Pole型, 直付型(オプション)

MTR70 モジュール構成例

- 下記の構成表を参照してモジュール組み合わせで製品を組み立てられます。
- ブザーモジュール(高音量ブザーモジュール/防水ブザーモジュール)を組み合わせた場合、LEDモジュールは4段まで組立可能です(W色モジュールは組立不可)

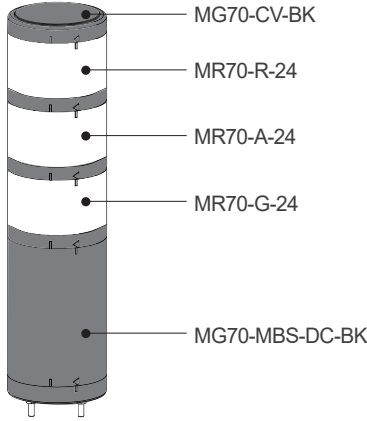
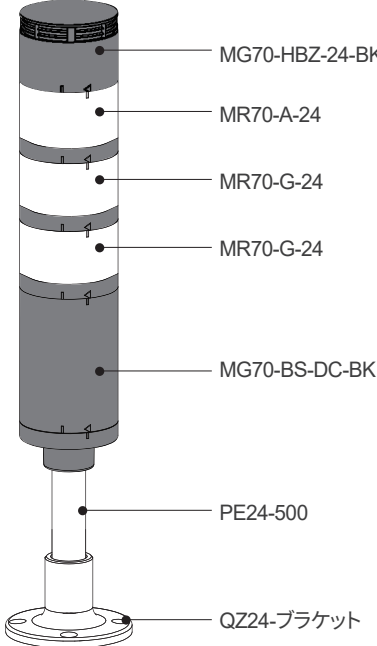
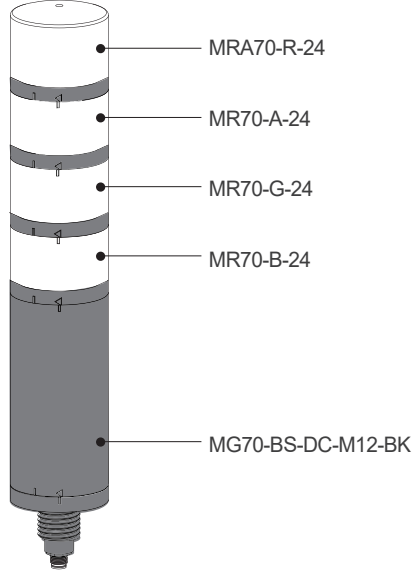
MTR70ML-24-3-RAG-BK		MTR70L-HBZ-24-3-RAG-QZ24-BK		MTRA70L-24-4-RAGB-M12-BK	
製品外形	使用モジュール	製品外形	使用モジュール	製品外形	使用モジュール
	<ul style="list-style-type: none"> MG70-CV-BK MR70-R-24 MR70-A-24 MR70-G-24 MG70-MBS-DC-BK 		<ul style="list-style-type: none"> MG70-HBZ-24-BK MR70-A-24 MR70-G-24 MR70-G-24 MG70-BS-DC-BK PE24-500 QZ24-ブラケット 		<ul style="list-style-type: none"> MRA70-R-24 MR70-A-24 MR70-G-24 MR70-B-24 MG70-BS-DC-M12-BK
カバーモジュール-黒色 + LEDモジュール + MBS モジュール-黒色 (直付型標準型モジュール)		ブザーモジュール-黒色 + LEDモジュール + BS モジュール-黒色(Pole型モジュール) + Pole + ブラケット		カバーレンズ一体型 LEDモジュール + LEDモジュール + BS モジュール-黒色 (M12-connector型 モジュール)	

型式選定

[上部モジュール]	[LED モジュール]	[ベースモジュール]	[Pole]	[取付台]
MG70-HBZ-24-BK	MR70-R/A/G/B/W-24	MG70-BS-DC-BK	PE24-500	QZ24
<ul style="list-style-type: none"> • カバーモジュール • ブザーモジュール • カバーレンズ一体型モジュール 	<ul style="list-style-type: none"> R-赤 A-黄 G-緑 B-青 W-白 	<ul style="list-style-type: none"> • Pole取付型 • 直付型 • M12-connector型 	<ul style="list-style-type: none"> • 無指定-直付型, M12-connector型 • 指定-Pole型 	<ul style="list-style-type: none"> • 無指定-直付型, M12-connector型 • 指定-Pole型, 直付型(オプション)

レンズ交換

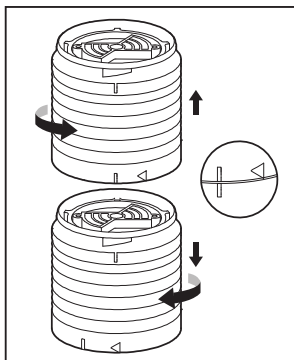

- レンズモジュールを外す。
- ① レンズをCCW(時計反対方向)に戻し、上部のI表示が下部のI表示と一致するようにします。
- ② レンズを上部に持ち上げて外します。

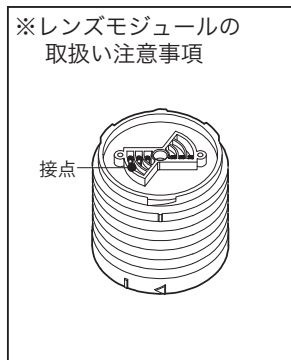

本製品のレンズモジュールは円柱型接点に結合されています。接点が外部接触物により変形し接触不良の可能性があるのご注意願います。

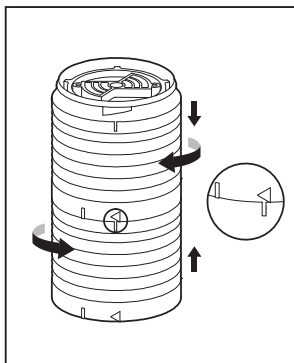

- レンズモジュールの組立
- ① 上部レンズのI表示と下部レンズのI表示が一致する地点でレンズを下部に押しながら組立てます。
- ② レンズをCW(時計方向)に回し、上部レンズの三角形表示(△)が下部レンズのI表示と一致するように締結します。

取付け穴規格

■MTG70 直付型モジュール DC/ 直付型モジュール AC

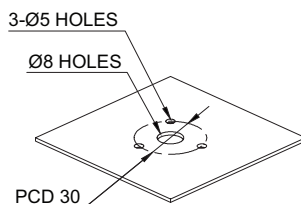

- ① 製品の取付け部分に製品取付ボルトに合った穴加工をしてください。取付け穴のサイズは次の通りです。
- ② 製品の取付ボルトのフランジ付ナットを外した後、3つのボルトを取付穴に挿入してください。
- ③ フランジナットを締めてから固定状態を確認してください。

設置環境と保護等級

- 本製品は保護等級Non-Waterproof(高音量ブザー型)/IP65(防水ブザー型)で製作した屋内用製品です。
- 規定保護等級の許容基準を超過する粉塵や水分が浸透した場合、故障する可能性があるため、規定保護等級を満足する環境でご使用ください。
- 詳細保護等級については、当社のウェブサイト <http://www.qlight.com> をご覧ください。

取付け台(付属品)

・本製品に使用する取付け台を別途購入する際は以下の規格を確認してから設置してください。

■ MTG70 直付型モジュール DC/ モジュール AC

適用製品	外形図
MTG70 MTC70 MTR70	<p style="text-align: center;">TWS80</p> <p style="text-align: center;">TWA80</p>

■ MTG70 M12コネクタ型モジュール DC / モジュール AC

適用製品	外形図
MTG70 MTC70 MTR70	<p style="text-align: center;">LB32</p>

取付け台(付属品)

■ MTG70-ポール 取付け モジュール DC/ モジュール AC

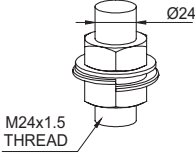
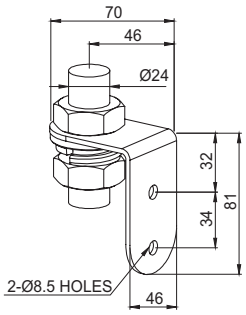
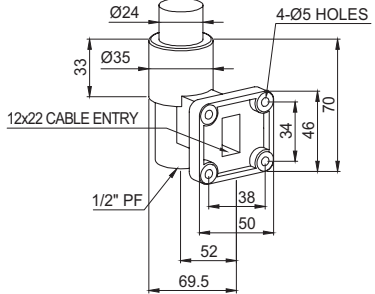
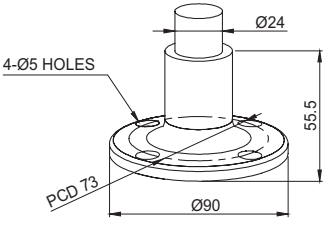
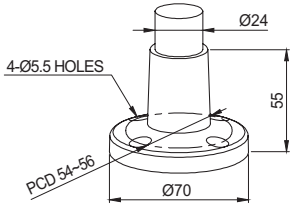
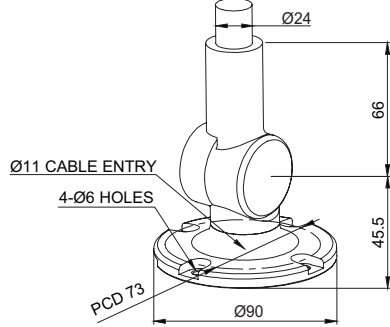
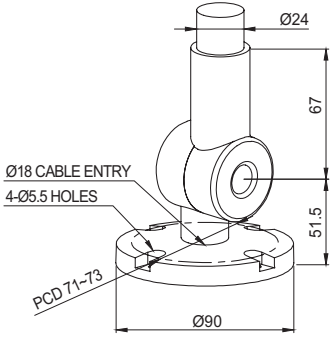
適用製品	外形図	
MTG70 MTC70 MTR70	 <p data-bbox="507 548 582 593">M24x1.5 THREAD</p> <p data-bbox="507 667 718 694">24mm SCREW & NUT</p>	 <p data-bbox="1157 336 1189 358">70</p> <p data-bbox="1220 347 1252 369">46</p> <p data-bbox="1189 392 1236 414">Ø24</p> <p data-bbox="1300 470 1332 492">32</p> <p data-bbox="1300 526 1332 548">34</p> <p data-bbox="1300 571 1332 593">81</p> <p data-bbox="1101 604 1220 627">2-Ø8.5 HOLES</p> <p data-bbox="1220 638 1252 660">46</p> <p data-bbox="1157 672 1204 694">LB24</p>
	 <p data-bbox="518 772 550 795">Ø24</p> <p data-bbox="694 772 790 795">4-Ø5 HOLES</p> <p data-bbox="486 817 518 840">33</p> <p data-bbox="518 840 566 862">Ø35</p> <p data-bbox="414 884 534 907">12x22 CABLE ENTRY</p> <p data-bbox="502 963 550 985">1/2" PF</p> <p data-bbox="566 907 598 929">34</p> <p data-bbox="566 952 598 974">46</p> <p data-bbox="614 929 646 952">70</p> <p data-bbox="614 974 646 996">38</p> <p data-bbox="646 996 678 1019">50</p> <p data-bbox="566 1041 598 1064">52</p> <p data-bbox="502 1041 534 1064">69.5</p> <p data-bbox="598 1086 646 1108">LW24</p>	 <p data-bbox="1189 795 1220 817">Ø24</p> <p data-bbox="1013 840 1109 862">4-Ø5 HOLES</p> <p data-bbox="1053 974 1109 996">PCD 73</p> <p data-bbox="1189 996 1220 1019">Ø90</p> <p data-bbox="1189 1064 1236 1086">55.5</p> <p data-bbox="1157 1086 1204 1108">SZ24</p>
	 <p data-bbox="662 1243 694 1265">Ø24</p> <p data-bbox="446 1288 550 1310">4-Ø5.5 HOLES</p> <p data-bbox="550 1332 582 1355">56</p> <p data-bbox="470 1400 534 1422">PCD 54-56</p> <p data-bbox="550 1422 582 1444">Ø70</p> <p data-bbox="598 1512 646 1534">QZ24</p>	 <p data-bbox="1189 1176 1220 1198">Ø24</p> <p data-bbox="1332 1265 1364 1288">66</p> <p data-bbox="965 1321 1109 1344">Ø11 CABLE ENTRY</p> <p data-bbox="1013 1355 1109 1377">4-Ø6 HOLES</p> <p data-bbox="1053 1444 1109 1467">PCD 73</p> <p data-bbox="1189 1467 1220 1489">Ø90</p> <p data-bbox="1332 1400 1364 1422">45.5</p> <p data-bbox="1157 1512 1204 1534">SL24</p>
	 <p data-bbox="678 1579 710 1601">Ø24</p> <p data-bbox="1029 1668 1061 1691">67</p> <p data-bbox="406 1724 550 1747">Ø18 CABLE ENTRY</p> <p data-bbox="406 1758 502 1780">4-Ø5.5 HOLES</p> <p data-bbox="438 1848 502 1870">PCD 71-73</p> <p data-bbox="598 1881 630 1904">Ø90</p> <p data-bbox="550 1803 582 1825">51.5</p> <p data-bbox="598 1937 646 1960">QL24</p>	

製品設置方向

■ 製品設置時に正しくない方向に設置すると、製品内部に雨水や水分が流入することがあります。設置方向に合わせて設置してください。

・警告灯/表示灯

※ 防水等級がIPX4未満の製品は地面と垂直方向に設置してください。

電源線引き出し部が空に向けて設置しないでください。

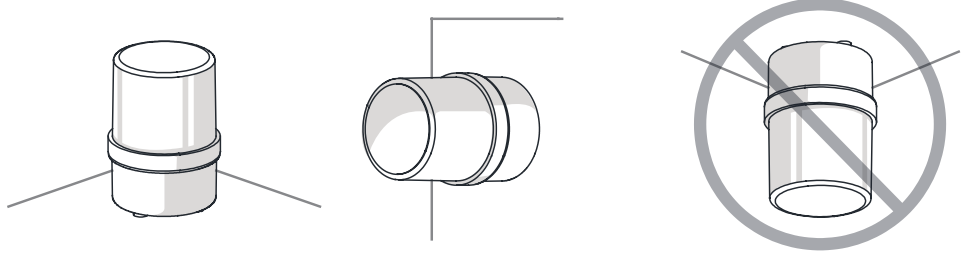

・電子ホーン/フォン

ホーン部が空に向けて設置しないでください。

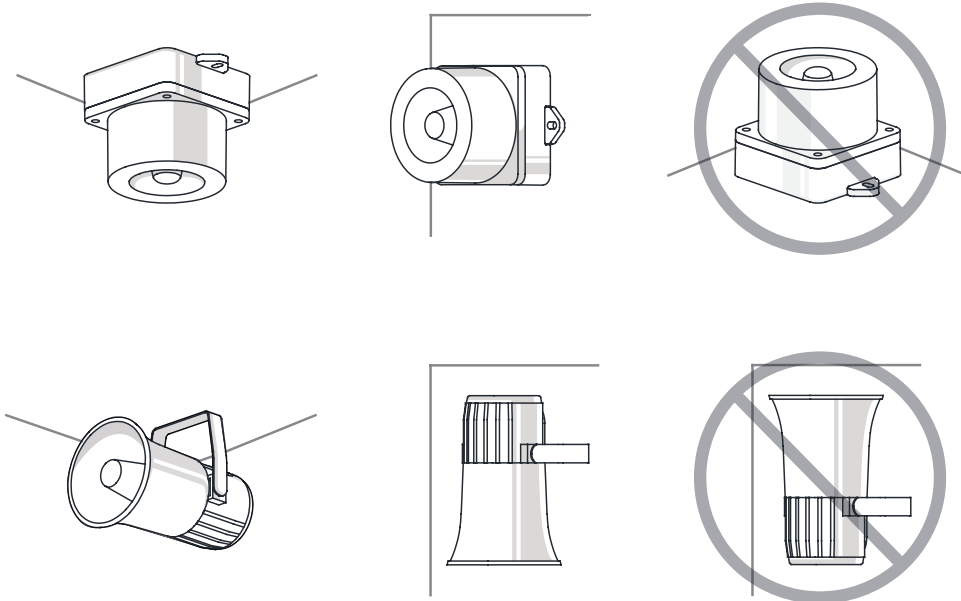

・船舶/重負荷/重装備&防爆製品

ホーン部が空に向けて設置しないでください。

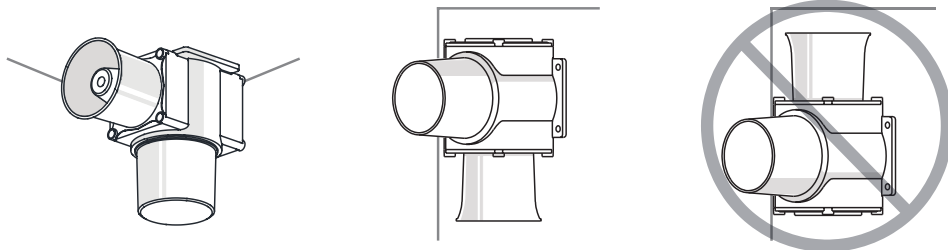

・タワーランプ

※ 防水等級がIPX4未満の製品は地面と垂直方向に設置してください。

電源線引き出し部が空に向けて設置しないでください。

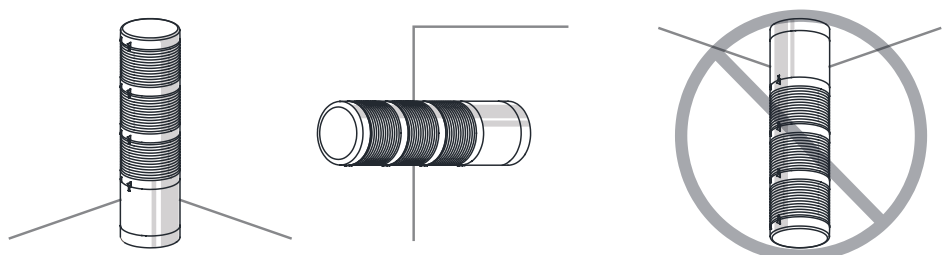

 使用時注意事項

本カタログに収録されている製品外形及び規格は、品質改善のため、変更する場合があります。
最新製品情報は、本社ホームページ(www.qlight.com)でご案内しています。
設置及びご使用前には必ず、製品の取扱説明書をよくお読みください。

韓国法人(株)キューライト *Qlight Co.,Ltd.* www.qlight.com | trade@qlight.com

本社 | ソウル市衿川区加山デジタル1路128 STXVタワー1510号 Tel: +82-2-2679-6152

工場(金海生産本部) | 慶尚南道金海市上洞面墨方路185-25 Tel: +82-55-328-1111

海外営業オフィス | 釜山広域市沙上区洛東通り704 キューライトビル Tel: +82-51-620-4100 Fax: +82-51-243-9826

釜山ビジネスセンター | 釜山広域市沙上区洛東通り704 キューライトビル Tel: +82-51-245-0017 Fax: +82-51-243-9826

中国法人 *Qlight Electronics Co., Ltd.* www.qlight.com www.qlightcn.com | qlightcn@qlight.com

販売法人(上海) | 中国上海市宝山区真大路450弄11号B棟333室 Tel: +86-21-6651-7100 Fax: +86-21-6315-3929

製造法人(チードン) | 中国江蘇省啓東市高新技术産業開発区海燕路33号 Tel: +86-513-8384-9999 Fax: +86-513-8384-9910

Qlightec

Innovation in Alarm & Signal

Product Operation Inquiry / Customer Support +82-51-620-4100

You can expect prompt service if you have exact information such as model name, symptom, telephone number and address.

※ALL PRODUCT, PRODUCT SPECIFICATIONS AND DATA ARE SUBJECT TO CHANGE WITHOUT NOTICE TO IMPROVE RELIABILITY, FUNCTION OR DESIGN OR OTHERWISE.

Head office : 1510, 15F, 128, Gasan digital 1-Ro, Geumcheon-Gu, Seoul, Korea (Postal Code : 08507)

Factory : 185-25, Mukbang-Ro, Sangdong-Myeon, Gimhae-Si, Gyeongangnam-Do, Korea (Postal Code : 50805)

www.qlight.com